

MULTI





MULTI

LÍNEA DE PRODUCTO

UNIDAD INTERIOR

		kBtu/h	9	12	18	24
		kW	2.6	3.5	5.3	7.0
UNIDADES MONTADAS EN MURO	ARTCOOL		● AMNW09GSJR0	● AMNW12GSJR0	● AMNW18GSKR0	● AMNW24GSKR0
	ESTÁNDAR		● AMNW09GSJA0	● AMNW12GSJA0	● AMNW18GSKA0	● AMNW24GSKA0
CASSETTE (Panel / Accesorios se venden por separado)	1 VÍA		● AMNW09GTUC0	● AMNW12GTUC0		
	4 VÍAS		● AMNW09GTRA1	● AMNW12GTRA1	● AMNW18GTQA1	● AMNW24GTQA1
UNIDADES TIPO DUCTO	MEDIA ESTÁTICA				● AMNW18GM1A0	● AMNW24GM1A0
	BAJA ESTÁTICA		● AMNW09GL1A2	● AMNW12GL2A2	● AMNW18GL2A2	● AMNW24GL3A2

UNIDAD EXTERIOR

		kBtu/h	30	40	48
		kW	8.8	11.7	14.1
MULTI	MULTI TUBERÍA				
		A5UW30GFA2 5 Puertos	A5UW40GFA1 5 Puertos	A5UW48GFA1 5 Puertos	

MULTI

RESUMEN DE CARACTERÍSTICAS

CATEGORÍA	MULTI TUBERÍA			
	kBtu/h	30	40	48
	kW	8.8	11.7	14.1
EFICIENCIA ENERGÉTICA	Motor BLDC Compresor y Ventilador	●	●	●
	Aletas Wide Louver Plus	●	●	●
	Trayectoria Optimizada en el Intercambiador	●	●	●
	Power Saving Start up		●	●
	Control de Pico de Corriente	●	●	●
DURABILIDAD	Modo Espera	●		
	Bloqueo de Modo	●	●	●
	R1 Compressor		●	●
	Compresor Twin Rotatorio	●	●	●
	Sensor Inteligente Control de Presión	●	●	●
CONFORT & CONVENIENCIA	Intercambiador de Calor Black Fin	●	●	●
	Enfriamiento y Calefacción Rápida	●	●	●
	Operación Silenciosa Nocturna	●	●	●
	Check de Error de Cableado	●	●	●
	LGMV	●	●	●
Operación Forzada de Enfriamiento	●	●	●	

MULTI

CARACTERÍSTICAS CLAVE

SOLUCIÓN PERFECTA PARA MÚLTIPLES HABITACIONES



Eficiencia Energética | Durabilidad Extrema | Confort & Conveniencia

El sistema LG Multi Split proporciona enfriamiento y calefacción potentes y eficientes con dos, tres, cuatro o hasta nueve unidades interiores que funcionan desde una sola unidad exterior. La avanzada tecnología Inverter de LG ofrece un rendimiento potente mientras consume menos energía y utiliza menos espacio que la instalación de sistemas individuales minisplits. Una variedad de unidades interiores elegantes para complementar cualquier decoración están disponibles en una amplia gama de capacidades para todos los tamaños de habitaciones. La instalación es sencilla y ofrece varias funciones convenientes para facilitar el mantenimiento.



MULTI

EFICIENCIA ENERGÉTICA

EFICIENCIA ENERGÉTICA

La avanzada tecnología de LG logra el menor consumo de energía, lo que se ve reflejado en el valor SEER.

SEER 29

Eficiencia de clase Mundial

SEER / SCOP		4.1	4.7	5.3	6.2	7.0	7.9	8.8
SEER	29	26.6	29	29	28	27.3	28	
	A+++	A++	A+++	A+++	A++	A++	A++	
SCOP	4.2	4.2	4.2	4.2	4.2	4.2	4.2	
	A+	A+	A+	A+	A+	A+	A+	

- Compresor Rotatorio BLDC Inverter
- Intercambiador de Calor Mejorado
- Smart Load Control
- Control de Pico de Corriente

Potente Compresor BLDC (Motor de Corriente Directa sin Escobillas)

Los equipos de aire acondicionado LG están equipados con un compresor rotativo inverter BLDC que utiliza un núcleo magnético de neodimio. El compresor tiene una alta eficiencia y una confiabilidad superior, ya que es excelente para controlar la velocidad de operación dependiendo de la carga. El compresor ha mejorado la eficiencia en comparación con los productos Inverter de corriente alterna y está optimizado para cambios de condiciones exteriores. Especialmente está optimizado para la carga estacional.

• Rango de Operación

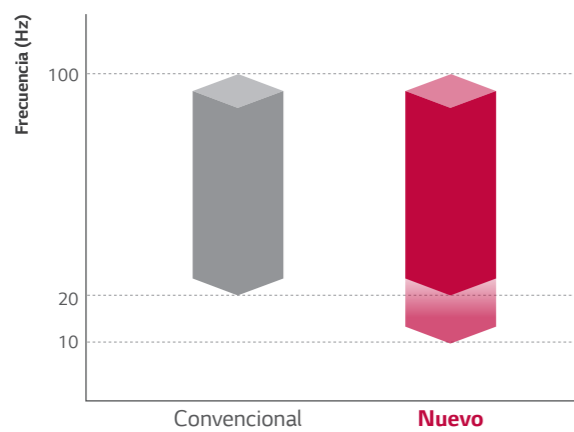

• Eficiencia del Motor

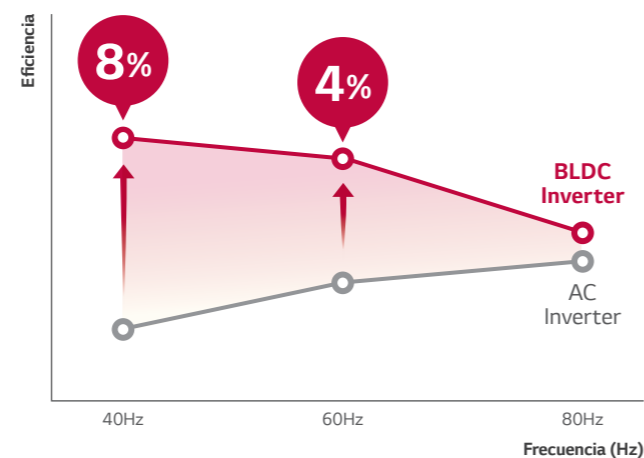

Intercambio de Calor Mejorado con Aletas Wide Louver Plus

La tecnología de Aletas Wide Louver Plus aumenta en 11% del rendimiento de calentamiento a carga plena y el 6% de COP en comparación con la aleta convencional. Puede minimizar la formación de hielo en el intercambiador de calor y posponer el inicio de la operación de descongelación.

• ¿Por qué?

El área plana (con Forma "+") y el área ocupada por la rejilla está optimizada para reducir la pérdida de presión y evitar que el rendimiento del intercambio de calor disminuya. Incluso si se produce escarcha, la transferencia de calor puede hacerse durante más tiempo que la aleta convencional, debido a la reducida pérdida de presión, lo que aumenta el tiempo de operación de calentamiento.

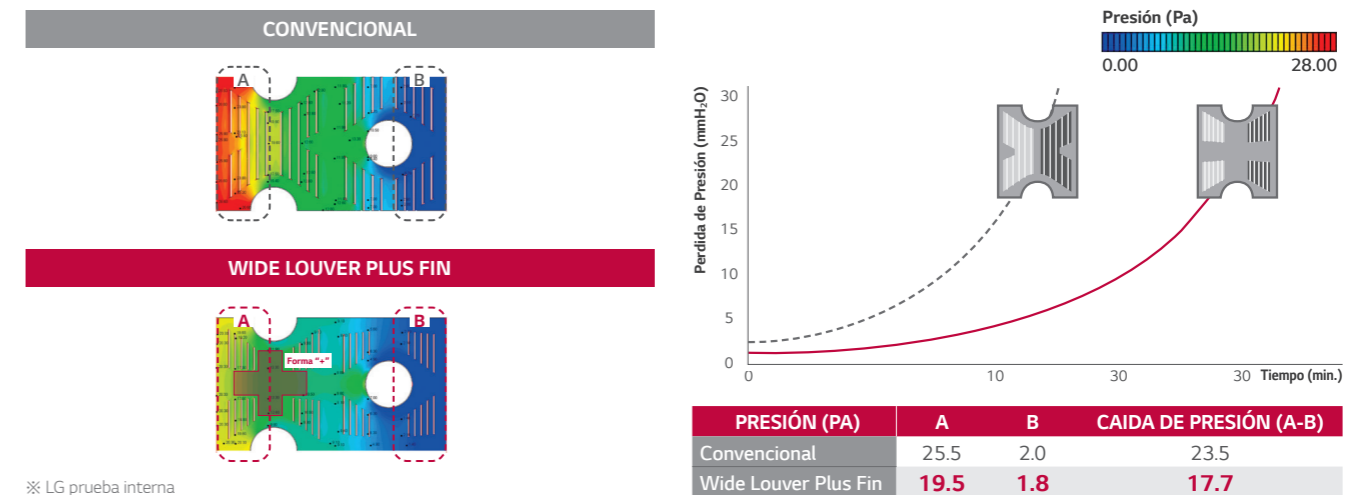

Control de Corriente Pico

La función de control de pico de corriente evita que el equipo funcione al máximo nivel manteniendo la configuración actual del sistema, para reducir el consumo de energía. Esta función puede ayudar a reducir los costos de energía durante los períodos pico de uso de energía cuando la tarifa de energía es mucho más alta.

• Cómo Configurar el Dip Switch

Paso 1

Máximo consumo de potencia : 1.9 kW

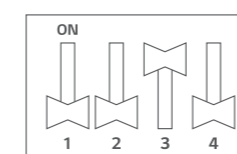

Paso 2

Máximo consumo de potencia : 1.9 kW

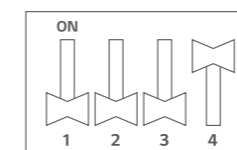

※ Consumo Carga Plena : 2.5 kW
 ※ Modelo 7 kW
 ※ LG prueba interna

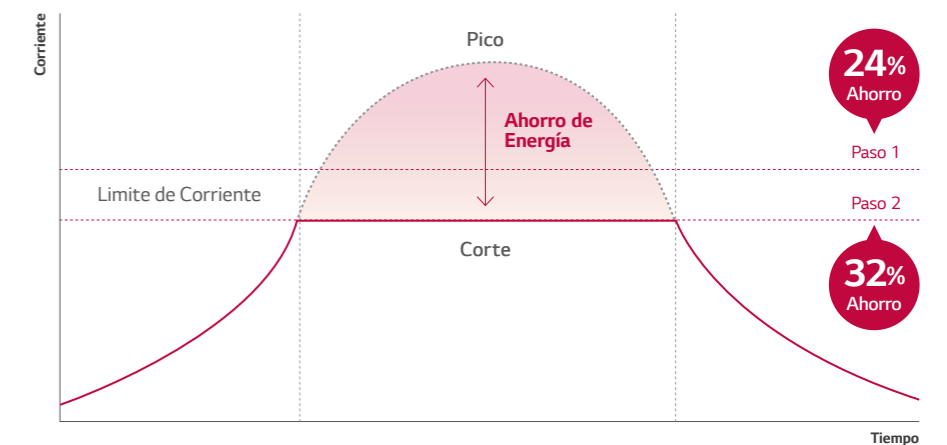

※ Cuando se utiliza el control de corriente pico, la capacidad de enfriamiento puede no ser suficiente.
 ※ Modelo 7 kW
 ※ LG prueba interna

EXTREMA DURABILIDAD

EXTREMA DURABILIDAD

La seguridad del producto se enfatiza al ofrecer una garantía de 10 años en el compresor para tranquilizar a los clientes sobre la durabilidad del producto.



Seguridad y Durabilidad del Producto Garantizadas

- Mejorador Compresor Rotatorio BLDC Inverter
- Sensores Inteligentes
- Intercambiador de Calor Black Fin

Mejorado Compresor Rotatorio BLDC Inverter

Se han mejorado partes del compresor rotativo Inverter BLDC para lograr una vida útil más larga.

Optimización de Flujo

Reducción de la entrada de flujo de aceite al aumentar la longitud de la tubería de descarga, mantiene suficiente aceite dentro del compresor para evitar la abrasión.

Motor de Embobinado Concentrado

La ruta del aceite ha sido mejorada en más del 50% al aumentar la cavidad del estator. Debido a esto, se reduce el calor del motor, mejorando la función de enfriamiento de la bobina del estator.

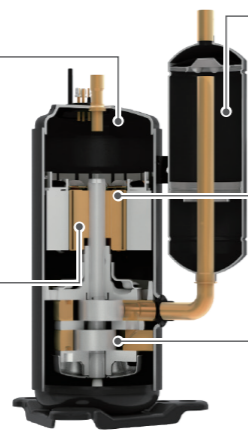

Compresor Rotativo Inverter

Optimización en la Succión

Reducción de la pérdida de succión y mejora la recolección de aceite a través de la optimización de la ruta de succión.

Recubrimiento de Eje

Se mejoró el recubrimiento y pulido del eje.

Rotor

La parte superior e inferior del rotor compensa el desequilibrio en la rotación del rotor del eje. El par máximo se ha reducido en un 45% en comparación con el rotor simple. La vibración y el ruido también se redujeron.

Tecnología de Control de Presión gracias al Sensor Inteligente

Una operación más rápida y confiable es posible por la tecnología de control de presión.

• Falla en Campo de la Unidad Exterior

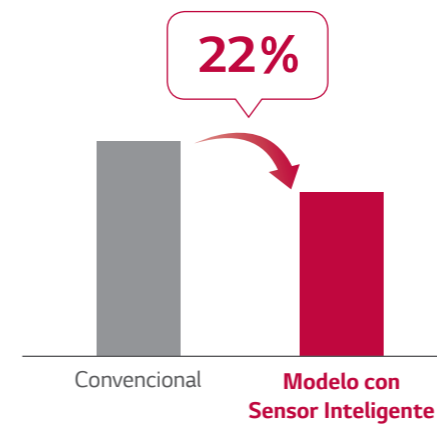

※ Prueba interna LG
 ※ 2 años después de usar el sensor inteligente.

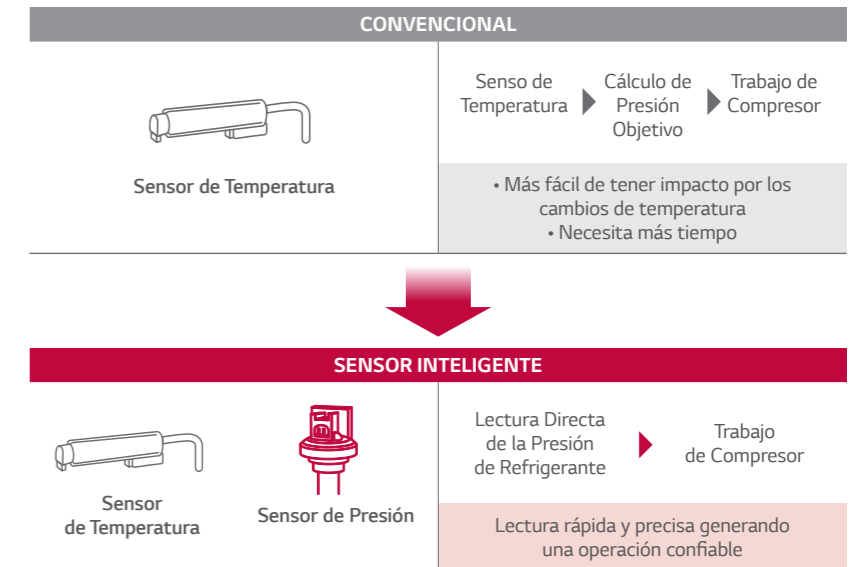

Intercambiador de Calor Black Fin

El recubrimiento Black Fin con resina compleja mejorada se aplica para una fuerte protección contra diversas condiciones externas corrosivas, como la contaminación por sal y la contaminación del aire, incluidos los humos de las fábricas. Esto mejora la durabilidad y prolonga la vida útil del producto, reduciendo los costos operativos y de mantenimiento.

Película hidrofílica (flujo de agua)

El recubrimiento hidrofílico minimiza la acumulación de humedad en la aleta.

Capa resistente a la corrosión

El recubrimiento negro proporciona una fuerte protección contra la corrosión.

LG Aleta ancho Louver Plus

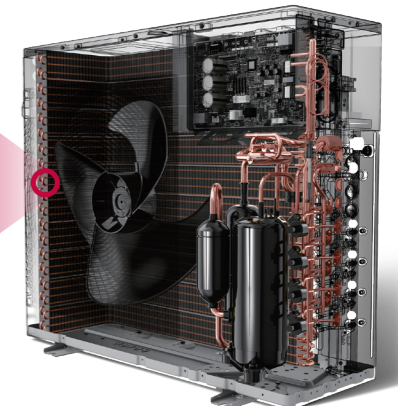
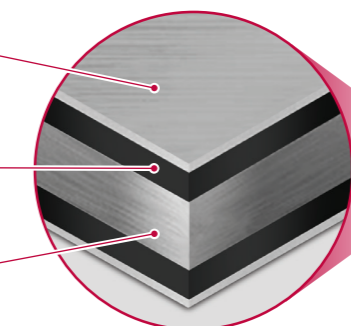

EXTREMA DURABILIDAD

Compresor R1™

Película AR de la Tecnología R1

1. Descargar la aplicación AR del Compresor R1™ de la Google playstore.
2. Pon la cámara en el código QR. La película AR se reproducirá en el código QR.
3. Seleccione y vea las tecnologías LG Compresor R1™ Scroll más avanzado del mundo.



* Resultado de la prueba interna de LG, basado en compresor convencional (Tipo Rotativo GPT442M).
 ※ El Compresor R1™ es aplicable a modelos 40, 50, 60 kBTU/h.

Revolucionario Compresor Scroll

El revolucionario compresor Scroll se aplica para una alta eficiencia y confiabilidad. Este tipo de compresor es más avanzado en comparación con el convencional. Se ha mejorado especialmente el movimiento de inclinación del desplazamiento. Además, el rango de operación se mejora en comparación con el tipo convencional.

- Compresor Scroll con e Structura Simple
- Bajo Nivel de Ruido (Alta velocidad es posible)
- Reducción del 20% del Dpeso (vs. Compresor convencional)
- Alta Eficiencia (Baja carga a baja velocidad / eficiencia total)
- Movimiento de Inclinación del Scroll mejorado

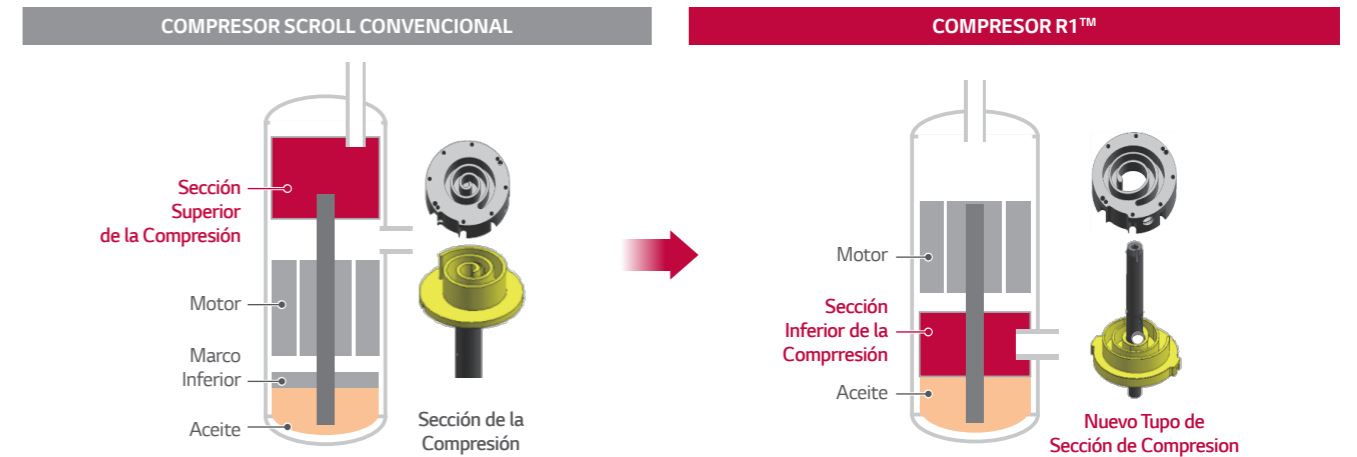

Rendimiento Mejorado

- Capacidad de enfriamiento maximizada (11% ↑)
- Mayor eficiencia energética estacional (12% ↑)

• Capacidad

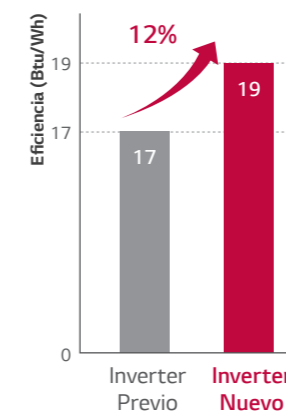
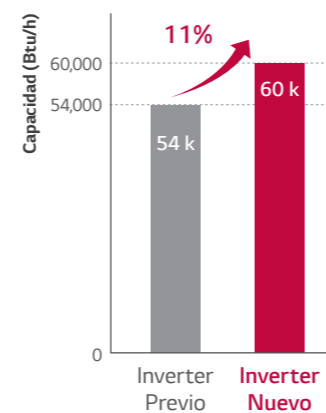

※ Los valores se basan en los modelo. 60k (Capacidad), 40k (SEER).

Rango de Operación Extendido

- La mejor velocidad del compresor del mundo (Hasta 150Hz)
- Optimizado para operación de carga baja (Hasta 10Hz) (Aumenta la eficiencia)

• SEER

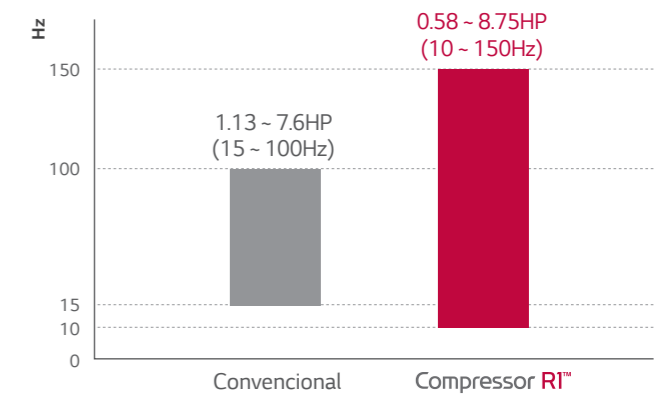

※ Compresor Convencional : Tipo Rotativo (GPT442M).

CONVENIENCIA Y CONFORT



CONVENIENCIA Y CONFORT

El aire acondicionado LG siempre brinda a los usuarios niveles máximos de confort y está diseñado para una instalación fácil y eficiente.

- Rápido Enfriamiento y Calefacción
- Operación Silenciosa Nocturna
- Fácil Instalación y Mantenimiento

Operación Silenciosa Nocturna

La operación silenciosa nocturna reduce los niveles de ruido durante la noche simplemente configurando el DIP Switch en la tarjeta de la unidad exterior.

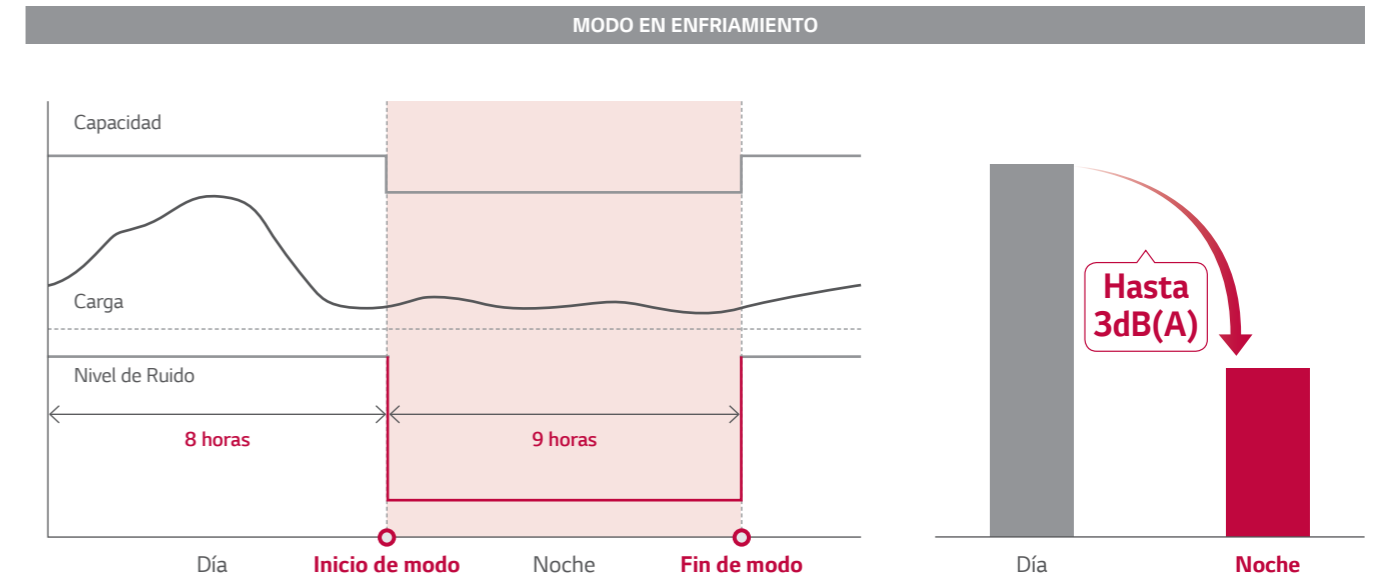

Rápido Enfriamiento y Calefacción

Gracias al control de la presión se logra en menos tiempo alcanzar la temperatura deseada, hasta un 30% en enfriamiento y un 44% en calefacción con un alto nivel de precisión y estabilidad.

• Enfriamiento

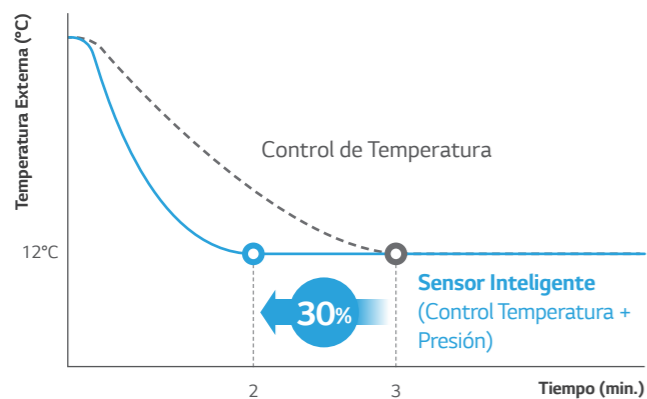

※ Prueba Interna LG

• Calefacción

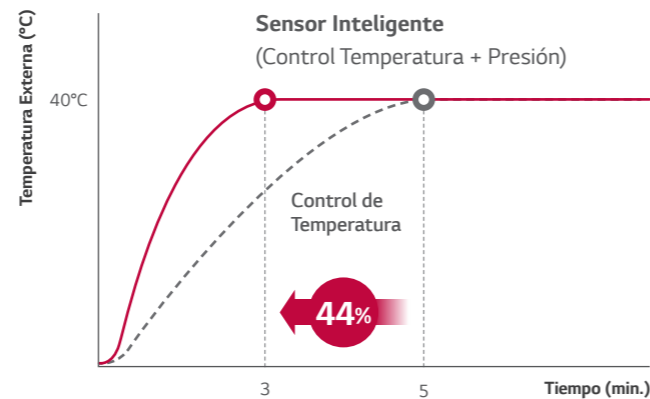

Verificación de Error de Cableado

Los instaladores pueden verificar si el cable de comunicación se conectó correctamente utilizando la función de verificación de error de cableado. Esta reduce significativamente el tiempo necesario para verificar los errores de comunicación.

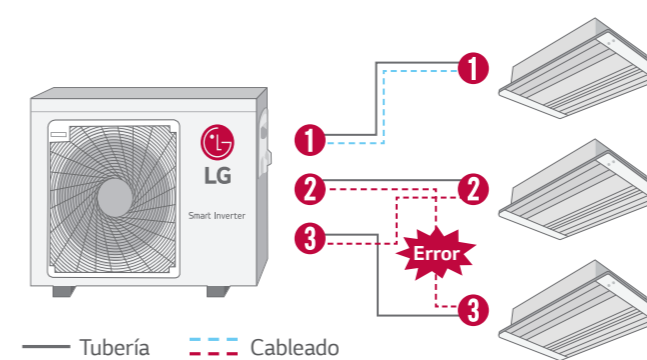

※ Configuración Dip Switch

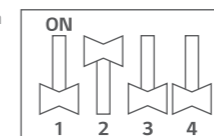

• Resultado LED

- Sí prende el LED Verde, el cableado es correcto
- Sí prende el LED Rojo, existe error de cableado
 - Led Rojo : Número de tubo
 - Led Verde : Número de Cable (Habitación)

Ejemplo : Si el LED rojo parpadea 2 veces y el verde 3 veces, la segunda tubería esta conectada al tercer cuarto.

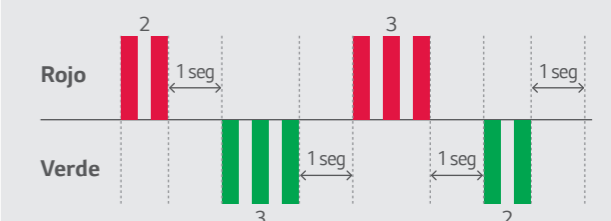

CONVENIENCIA Y CONFORT

LGMV (Vista de Monitoreo)

LGMV ayuda a los ingenieros a inspeccionar y controlar fácilmente las unidades de aire acondicionado.



Información de Operación



Vista del Ciclo

- Información Exterior e Interior
- Ciclo y Válvulas
- Sensores y Electricidad
- Diagrama del Ciclo
- Información del Actuador

Operación de Enfriamiento Forzada

La operación de enfriamiento forzado permite la recarga de refrigerante o recolección, independientemente de la temperatura interior. Más importante aún, esta función se puede usar cuando se mueven o reparan unidades interiores.

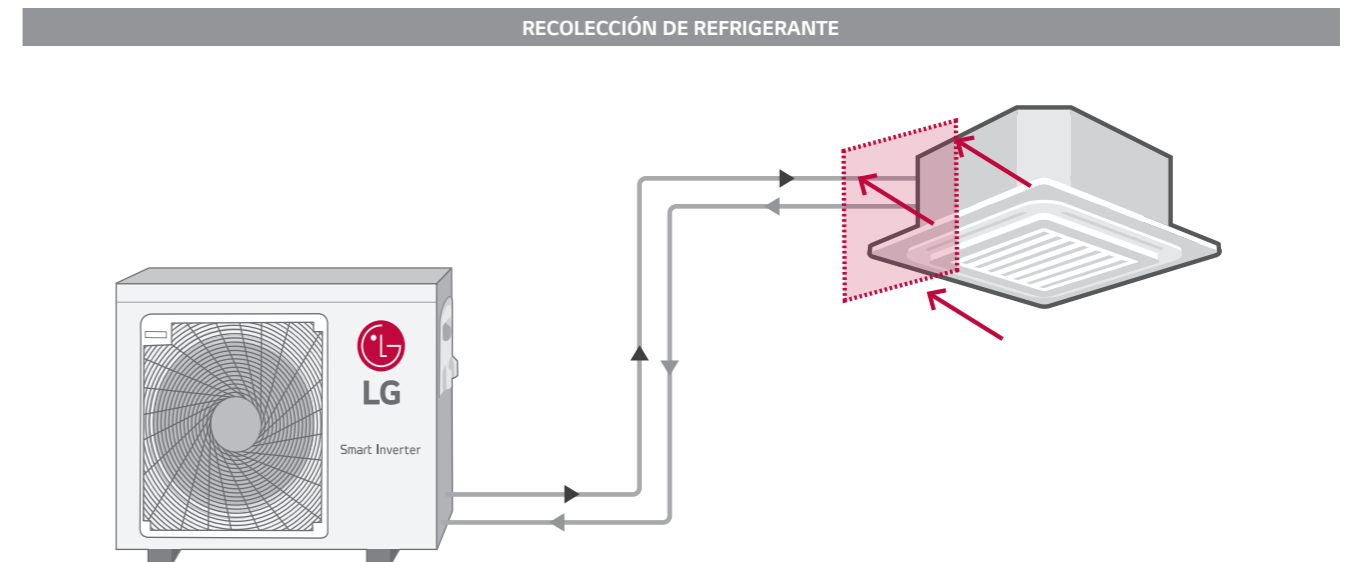
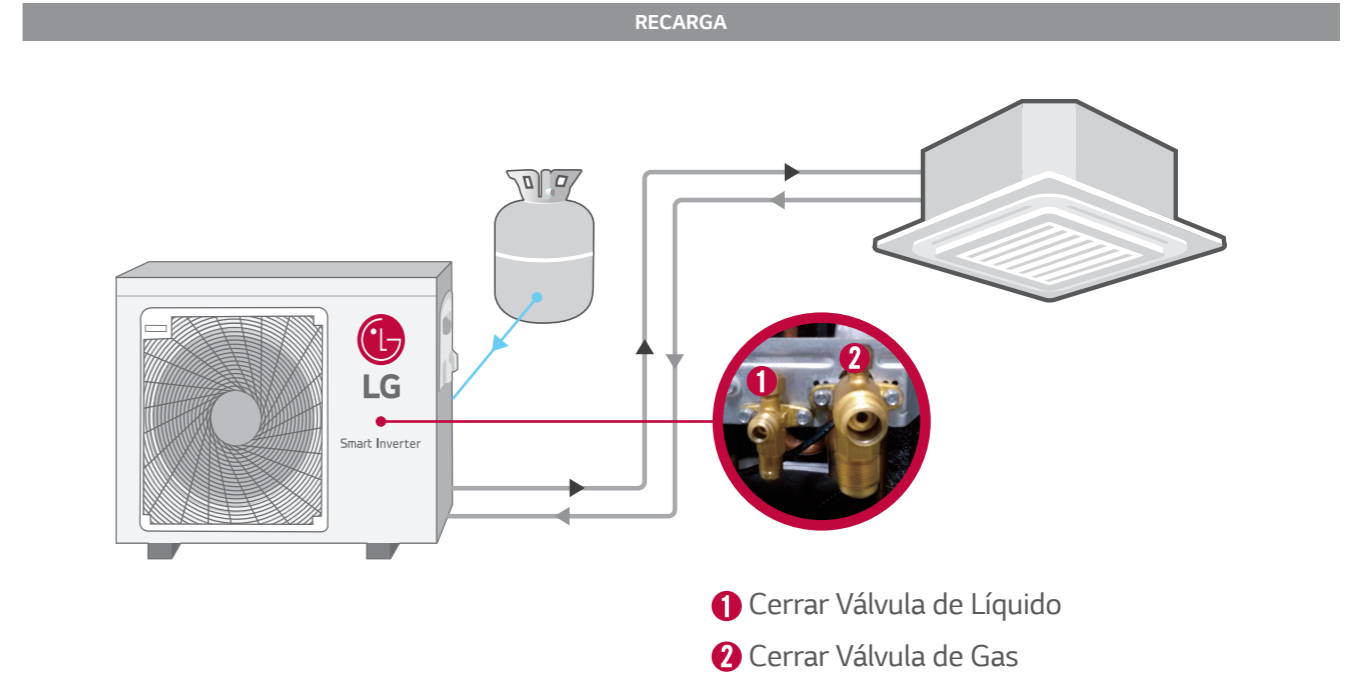

MULTI

UNIDADES EXTERIORES



MULTI

UNIDADES EXTERIORES

• A5UW30GFA2



LG participa en el programa ECP (Eurovent certificado de desempeño) para el programa EUROVENT AC.
 Checar certificado en : www.eurovent-certification.com

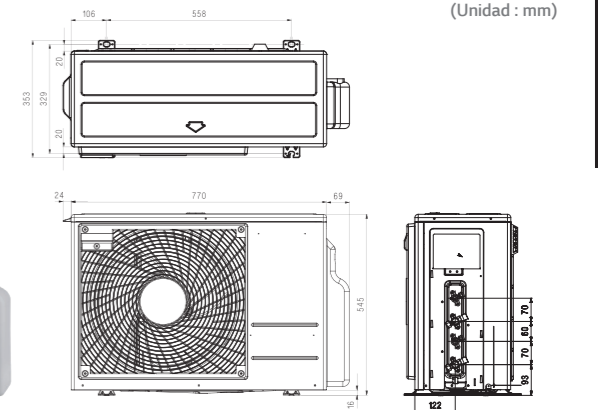

UNIDADES EXTERIORES				A5UW30GFA2
Compresor	Tipo			Twin Rotary
Capacidad *	Enfriamiento	Min / Nom / Máx	kW	1.3 / 8.8 / 10.6
	Calefacción	Min / Nom / Máx	kW	1.5 / 10.1 / 12.1
Capacidad a Baja Temperatura	Calefacción -7°C	Máx	kW	7.1
Potencia de Entrada	Enfriamiento	Min / Nom / Máx	kW	0.4 / 2.3 / 3.6
	Calefacción	Min / Nom / Máx	kW	0.6 / 2.3 / 3.7
Corriente	Enfriamiento	Min / Nom / Máx	A	1.9 / 10.2 / 16.2
	Calefacción	Min / Nom / Máx	A	2.8 / 10.4 / 16.8
EER				3.90
COP				4.41
SEER				7.00
SCOP				4.00
Potencia de Entrada (@-10°C)				7.2
Etiqueta Energética Estacional	Enfriamiento / Calefacción (A++ a E)			A++ / A+
Consumo de Energía Anual	Enfriamiento / Calefacción			440 / 2,520
Flujo de Aire	Nom			m ³ /min
Nivel de Ruido	Enfriamiento	Nom	dB(A)	50
	Calefacción	Nom	dB(A)	54
Nivel de Ruido	Enfriamiento	Máx	dB(A)	66
Dimensiones	A x L x P			950 x 834 x 330
Peso Neto				61
Refrigerante	Carga			Kg
	Carga Adicional			g/m
	Potencial de Calentamiento Global			2,087.5
	t-CO ₂ eq			6.7
Rango de Operación (Exterior)	Enfriamiento	Min - Máx	°C BS	-10 - 48
	Calefacción	Máx	°C BH	-18 - 18
Suministro de Potencia				Ø, V, Hz
Cable de Alimentación				No. x mm ²
Cable de Comunicación				No. x mm ²
Interruptor Termomagnético				A
Longitud de Tubería Total				m
Longitud de Tubería por Ramal	Máx			m
Diferencia de Elevación de Tubería	Int - Ext	Máx	m	15
	Int - Ext	Máx	m	7.5
Conexion de Tubería	Líquido	mm (pulg) x No.		Ø 6.35 (1/4) x 5
	Gas	mm (pulg) x No.		Ø 9.52 (3/8) x 5

Nota : 1. Las capacidades se basan en las siguientes condiciones.

Calefacción : - Temperatura interior 20°C (68°F) BS / 15°C (59°F) BH
 - Temperatura exterior 7°C (44.6°F) BS / 6°C (42.8°F) BH
 Longitud de tubería : - Longitud de tubería de interconexión 7.5m

- Nivel de diferencia cero

2. * : Consulte la página "Tabla de combinación".

3. Debido a nuestra política de innovación, algunas especificaciones pueden modificarse sin notificación.

4. Al menos dos unidades interiores deben estar conectadas.

5. La tasa mínima de combinación de capacidad debe ser superior al 40%.

6. Este producto contiene gases fluorados de efecto invernadero.

MULTI

UNIDADES EXTERIORES

- A5UW40GFA1
- A5UW48GFA1



LG participa en el programa ECP (Eurovent certificado de desempeño) para el programa EUROVENT AC. Checar certificado en : www.eurovent-certification.com

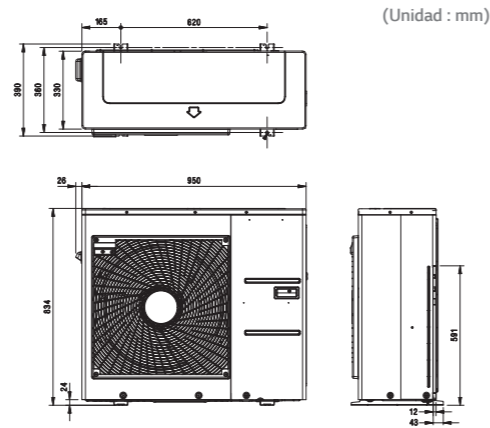

UNIDADES EXTERIORES				A5UW40GFA1	A5UW48GFA1
Compresor	Tipo			Scroll	Scroll
Capacidad *	Enfriamiento	Min / Nom / Máx	kW	1.32 - 11.20 - 14.65	1.32 - 14.0 - 14.7
	Calefacción	Min / Nom / Máx	kW	1.47 - 12.51 - 15.97	1.47 - 14.7 - 16.0
Capacidad a Baja Temperatura	Calefacción -7°C	Máx	kW	11.0	-
Potencia de Entrada	Enfriamiento	Min / Nom / Máx	kW	0.40 - 3.29 - 5.50	0.78 - 4.67 - 5.50
	Calefacción	Min / Nom / Máx	kW	0.42 - 3.21 - 5.60	0.82 - 4.21 - 5.60
Corriente	Enfriamiento	Min / Nom / Máx	A	1.8 - 14.9 - 24.9	1.8 - 20.3 - 24.9
	Calefacción	Min / Nom / Máx	A	1.9 - 14.5 - 25.4	1.9 - 18.3 - 25.4
EER				3.40	-
COP				COP 3.90	-
SEER				7.10	-
SCOP				4.00	-
Potencia de Entrada (@-10°C)				8.90	9.5
Etiqueta Energética Estacional	Enfriamiento / Calefacción (A++ a E)			A++ / A+	- / -
Consumo de Energía Anual	Enfriamiento / Calefacción			552 / 3,114	-
Flujo de Aire		Nom	m ³ /min	80 x 1	80 x 1
Nivel de Ruido	Enfriamiento	Nom	dB(A)	53	53
	Calefacción	Nom	dB(A)	55	55
Nivel de Ruido	Enfriamiento	Máx	dB(A)	67	68
Dimensiones	A x L x P			950 x 834 x 330	950 x 834 x 330
Peso Neto				73	73
				kg	kg
Refrigerante	Carga			3.4	3.4
	Carga Adicional			20	20
	Potencial de Calentamiento Global t-CO ₂ eq			2,087.5	2,087.5
Rango de Operación (Exterior)	Enfriamiento	Min - Máx	°C BS	-10 - 48	-10 - 48
	Calefacción	Min - Máx	°C BH	-25 - 18	-25 - 18
Suministro de Potencia				Ø, V, Hz	1, 220 - 240, 50/60
Cable de Alimentación				No. x mm ²	3C x 3.5
Cable de Comunicación	UE - CD			No. x mm ²	4C x 1.25
	CD - UI			No. x mm ²	4C x 0.75
Interrupción Termomagnético				A	40
Longitud de Tubería Total				m	85
Longitud de Tubería por Ramal		Máx	m	25	25
Diferencia de Elevación de Tubería	Int - Ext	Máx	m	15 (49.2)	15 (49.2)
	Int - Int	Máx	m	7.5 (24.6)	7.5 (24.6)
Conexión de Tubería	Líquido			mm (pulg)	Ø 6.35 (1/4) x 5
	Gas			mm (pulg)	Ø 9.52 (3/8) x 5

Nota : 1. Las capacidades se basan en las siguientes condiciones.

Calefacción : - Temperatura interior 20°C (68°F) BS / 15°C (59°F) BH
 - Temperatura exterior 7°C (44.6°F) BS / 6°C (42.8°F) BH
 Longitud de tubería : - Longitud de tubería de interconexión 7.5m
 - Nivel de diferencia cero

2. * : Consulte la página "Tabla de combinación".

3. Debido a nuestra política de innovación, algunas especificaciones pueden modificarse sin notificación.

4. Al menos dos unidades interiores deben estar conectadas.

5. La tasa mínima de combinación de capacidad debe ser superior al 40%.

6. Este producto contiene gases fluorados de efecto invernadero.

MULTI

UNIDADES MONTADAS EN MURO

Control Wi-Fi (ARTCOOL)

Controle sus equipos de aire acondicionado mediante el uso de dispositivos inteligentes Android o iOS. Esta tecnología avanzada le brinda la mejor comodidad.

• LG ThinQ



Busque "LG ThinQ" en la Play Store de Google o en la Appstore para descargar la aplicación.



LG ThinQ

• Conectividad Wi-Fi

Permita que cada miembro de su familia elija su propia temperatura de aire acondicionado y la velocidad de ventilador preferida, luego guarde la configuración en su aplicación para ejecutarla más tarde. También puede guardar la configuración para cada equipo.

Multiples Dispositivos



Multi-Control



※ Puede ser controlado por múltiples usuarios, pero no simultáneamente.

• ¿Cómo Funciona?

Fácil Registro e Inicio de Sesión

Siga los sencillos pasos de configuración que activarán la impresionante función de LG ThinQ.

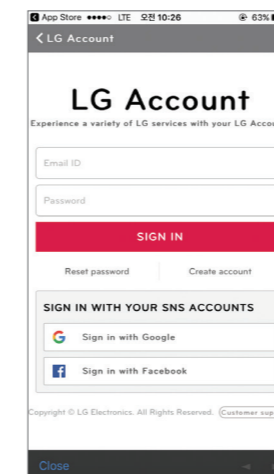

Diseño Estético

Ya no necesita que le digan cómo se debería ver su aire acondicionado. Con el diseño revolucionario de ARTCOOL de LG, puede cambiar el aspecto de su aire acondicionado a lo que quiera, cuando lo desee. La serie ARTCOOL tiene diseños sobresalientes y ha sido galardonada con el International Forum Design Award, el Reddot Design Award y la G Mark.

• ARTCOOL



• Estandar



MULTI

UNIDADES MONTADAS EN MURO

Plasmaster™ Ionizer^{PLUS} (ARTCOOL)

El potente ionizador de plasma protege de olores y sustancias nocivas en el aire con más de 3 millones de iones para esterilizar el aire que pasa a través del equipo de aire acondicionado y también las superficies circundantes para un ambiente más seguro y limpio.

- ※ Especificaciones pueden variar para cada modelo.
- ※ Depende en condiciones experimentales.
- ※ Esta función estará disponible para los siguientes modelos : -ARNU+ +GSJN4, ARNU**GSKN4

• Cómo Funciona

Esterilización y Desodorización (Utiliza más de 3 millones de Iones)

Plasmaster Ionizer+ reduce las partículas microscópicas dañinas al infundir el aire que pasa a través del aire acondicionado con más de 3 millones de iones.



• Resultado de la Prueba

Evaluaciones de Rendimiento de Esterilización

Plasmaster Ionizer+ reduce las partículas microscópicas dañinas al infundir el aire que pasa a través del aire acondicionado con más de 3 millones de iones.

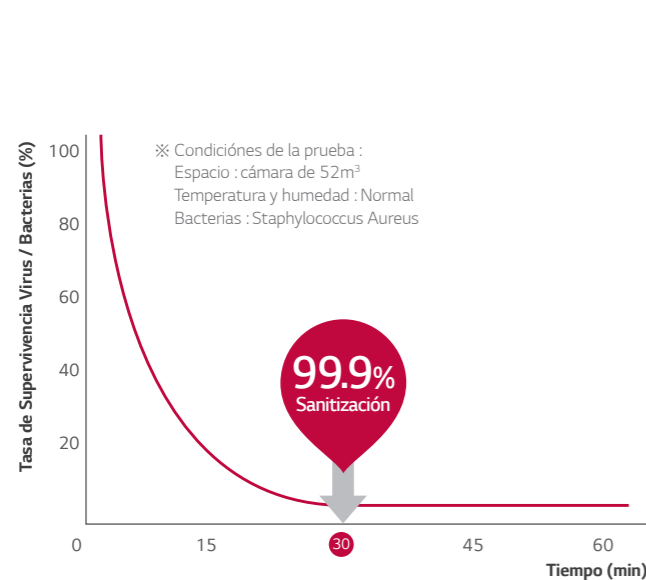

2.1 Disminución del olor en 60 minutos

Un olor de intensidad 2 o menos indica que hay olor pero no hay sensación de desagrado (Grado de olor Permitido).

Intensidad de Olor	1	2	3	4
Sensibilidad del Olor				
	Olor de Montaña	Olor interior de casa	Olor de baño	Olor de desperdicio de comida
Nivel de Intensidad de Olor	Ligero	Moderado	Fuerte	Muy Fuerte

← 1.5 Plasmaster Ionizer^{PLUS} 3.6 →

La intensidad del olor se reduce de 3.6 a 1.5 para el olor flotando en el interior así como para cortinas y ropa.

Instalación Rápida y Fácil

El equipo de aire acondicionado LG está diseñado para una instalación fácil y eficiente, lo que permite instalar varias unidades en un corto período de tiempo.

- ※ Especificaciones pueden variar para cada modelo.

• Concepto

Al reducir la mano de obra y el tiempo necesarios para la instalación, ahora es posible instalar más unidades en menos tiempo.

• Cómo Funciona

Simple Empaque

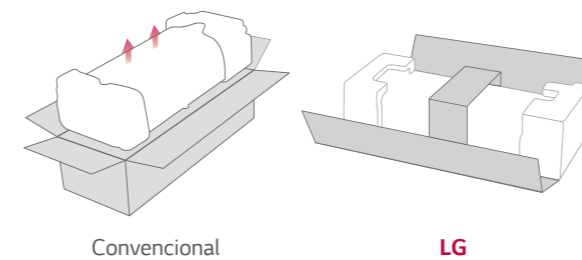

Mejora de la Placa de Instalación

La placa de instalación del equipo LG es más grande y personalizada para reducir el tiempo de instalación.

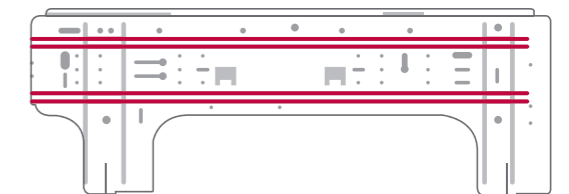

Clip de Soporte de Instalación

Un clip de soporte crea un espacio adecuado entre la pared y la unidad para facilitar la instalación.

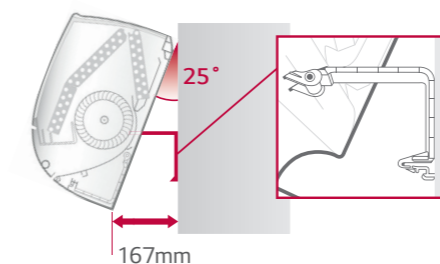

Espacio de Tubería más Ancho

El espacio provisto para la tubería facilita todo el proceso de instalación y oculta las partes no organizadas, haciendo que sea limpio y ordenado.

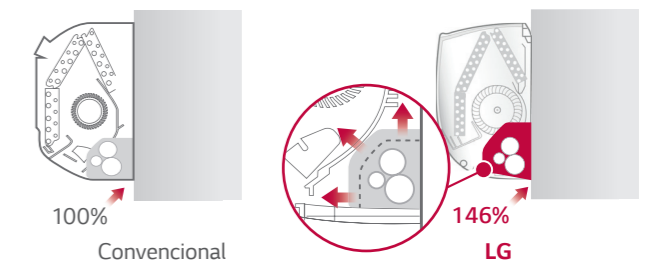

Cubierta Inferior Desmontable

La cubierta inferior del equipo de aire acondicionado es desmontable para facilitar la instalación y el acceso.

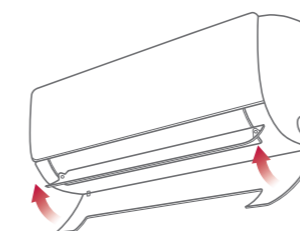

Botón Dedicado para Ejecutar Pruebas

El botón dedicado está convenientemente ubicado y es fácil de encontrar.

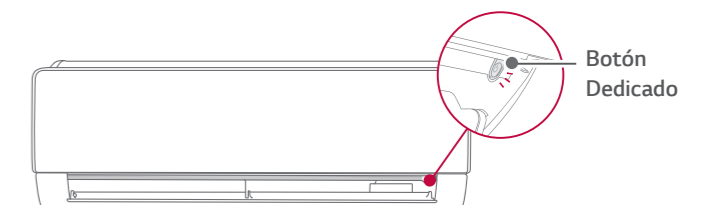

UNIDADES MONTADAS EN MURO

kBtu/h	9	12	18	24
kW	2.6	3.5	5.3	7.0
Unidades Montadas en Muro	●	●	●	●
ARTCOOL	AMNW09GSJR0	AMNW12GSJR0	AMNW18GSKR0	AMNW24GSKR0

kBtu/h	9	12	18	24
kW	2.6	3.5	5.3	7.0
Unidades Montadas en Muro	●	●	●	●
Estándar	AMNW09GSJA0	AMNW12GSJA0	AMNW18GSKA0	AMNW24GSKA0

• ARTCOOL

				AMNW09GSJR0	AMNW12GSJR0	AMNW18GSKR0	AMNW24GSKR0
Capacidad	Enfriamiento / Calefacción	Nom	kW	2.5 / 3.2	3.5 / 3.8	5.0 / 5.8	6.6 / 7.5
Potencia de Entrada		Nom	W	18	19	39	45
Corriente		Nom	A	0.16	0.17	0.28	0.33
Suministro de Potencia			Ø, V, Hz	1, 220 - 240, 50/60	1, 220 - 240, 50/60	1, 220 - 240, 50/60	1, 220 - 240, 50/60
Flujo de Aire		A / M / B	m ³ /min	9.1 / 7.6 / 5.0	9.6 / 8.1 / 5.0	15.5 / 13.1 / 10.5	16.1 / 13.1 / 10.5
Nivel de Ruido		A / M / B	dB(A)	38 / 33 / 26	39 / 35 / 26	47 / 42 / 34	47 / 42 / 34
Potencia Sonora			dB(A)	57	57	59	65
Rango de Deshumidificación			ℓ/h	1.1	1.2	1.9	2.6
Dimensiones		A x L x P	mm	837 x 308 x 192	837 x 308 x 192	998 x 345 x 212	998 x 345 x 212
Peso			kg	9.9	9.9	13.2	14.0
Conexiones de Tubería	Líquido		mm (pulg)	Ø 6.35 (1/4)	Ø 6.35 (1/4)	Ø 6.35 (1/4)	Ø 6.35 (1/4)
	Gas		mm (pulg)	Ø 9.52 (3/8)	Ø 9.52 (3/8)	Ø 12.7 (1/2)	Ø 12.7 (1/2)

• Estándar

				AMNW09GSJA0	AMNW12GSJA0	AMNW18GSKA0	AMNW24GSKA0
Capacidad	Enfriamiento / Calefacción	Nom	kW	2.5 / 3.2	3.5 / 3.8	5.0 / 5.8	6.6 / 7.5
Potencia de Entrada		Nom	W	18	19	39	45
Corriente		Nom	A	0.16	0.17	0.28	0.33
Suministro de Potencia			Ø, V, Hz	1, 220 - 240, 50/60	1, 220 - 240, 50/60	1, 220 - 240, 50/60	1, 220 - 240, 50/60
Flujo de Aire		A / M / B	m ³ /min	9.1 / 7.6 / 5.0	9.6 / 8.1 / 5.0	15.5 / 13.1 / 10.5	16.1 / 13.1 / 10.5
Nivel de Ruido		A / M / B	dB(A)	38 / 33 / 26	39 / 35 / 26	47 / 42 / 34	47 / 42 / 34
Potencia Sonora			dB(A)	57	57	59	65
Rango de Deshumidificación			ℓ/h	1.1	1.2	1.9	2.6
Dimensiones		A x L x P	mm	837 x 308 x 189	837 x 308 x 189	998 x 345 x 210	998 x 345 x 210
Peso			kg	8.7	8.7	12.0	12.8
Conexiones de Tubería	Líquido		mm (pulg)	Ø 6.35 (1/4)	Ø 6.35 (1/4)	Ø 6.35 (1/4)	Ø 6.35 (1/4)
	Gas		mm (pulg)	Ø 9.52 (3/8)	Ø 9.52 (3/8)	Ø 12.7 (1/2)	Ø 12.7 (1/2)

CASSETTE 1 VÍA

Control de Aletas de 6 Pasos

Hay 6 pasos diferentes para controlar la dirección del flujo de aire. También el cassette de 1 vía tiene una aleta para mover el giro automático entre izquierda y derecha de hasta 120 grados.

Cambiando el Flujo de Aire (1 vía)

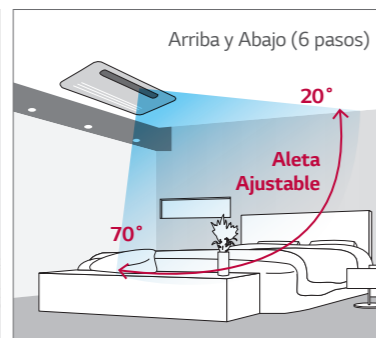
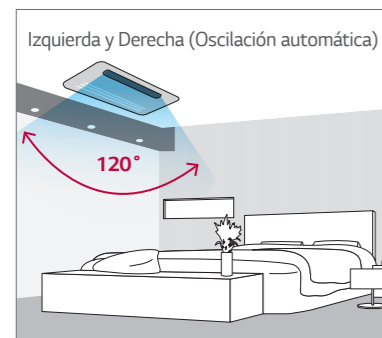

Flujo de Aire Fijo

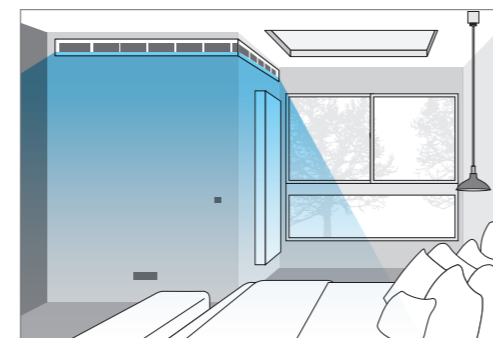

Peralte Mínimo

El Cassette de 1 Vía LG no se ve afectado por el entorno de instalación. La altura del Cassette de 1 Vía es de 132mm y del Fan & Coil es de 190mm, por lo que proporcionan la solución ideal para la instalación en un espacio limitado.

Comparacion de Tamaño

	LG	COMPAÑIA A	COMPAÑIA B
Cassette 1 Vía	132	215	230
Fan & Coil	190	200	200

(Unidad : mm)

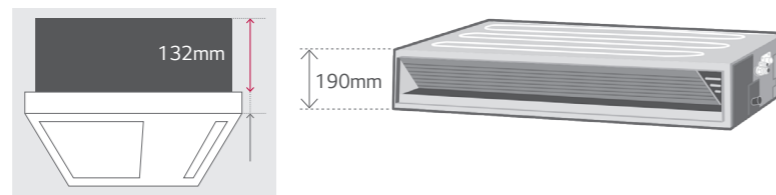

Instalación Flexible

El acceso para servicio en el Cassette de 1 Vía no requiere espacio adicional como en los Fan & Coil, lo que hace que el entorno de instalación sea más sencillo.

Cassette 1 Vía

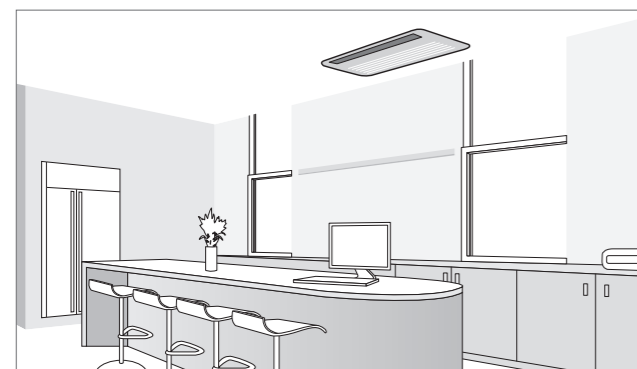

Fan & Coil

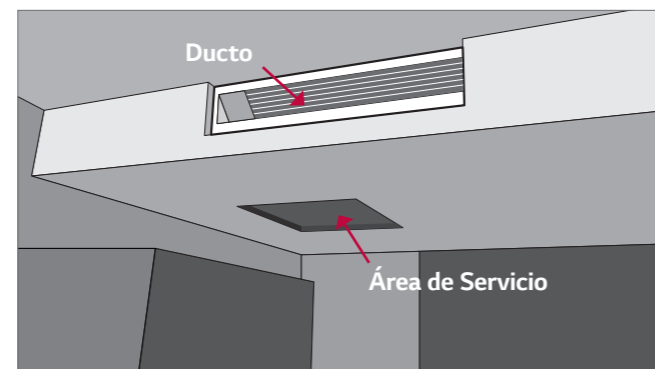

CAPACIDAD (KW)	2.6	3.5
Cassette 1 Vía	AMNW09GTUC0	AMNW12GTUC0

UNIDAD				AMNH09GTUC0	AMNH12GTUC0
Capacidad	Enfriamiento / Calefacción	Nom	kW	2.6 / 2.9	3.5 / 3.9
Potencia de Entrada		Nom	W	20	20
Corriente		Nom	A	0.2	0.2
Suministro de Potencia			Ø, V, Hz	1, 220 - 240, 50/60	1, 220 - 240, 50/60
Flujo de Aire		A / M / B	m³/min	7.5 / 7.3 / 6.8	8.1 / 7.4 / 7.0
Nivel de Ruido	Enfriamiento	A / M / B	dB(A)	36 / 34 / 32	37 / 36 / 33
Potencia Sonora	Enfriamiento	Máx	dB(A)	54	57
Rango de Deshumidificación			l/h	1.1	1.2
Dimensiones	Cuerpo	A x L x P	mm	860 x 132 x 450	860 x 132 x 450
Peso	Cuerpo		kg	13.5	13.5
Conexiones de Tubería	Líquido		mm (pulg)	Ø 6.35 (1/4)	Ø 6.35 (1/4)
	Gas		mm (pulg)	Ø 9.52 (3/8)	Ø 9.52 (3/8)
Panel Decorativo	Modelo			PT-UAHG0	PT-UAHG0
	Color			White (RAL 9003)	-
	Dimensiones	A x L x P	mm	1,160 x 34 x 500	1,100 x 34 x 500
	Peso		kg	3.9	4.4

CASSETTE 4 VÍAS

Panel 950/620 : Flujo de Aire Jet Flow

Las Aletas mejoradas reducen las esquinas y proporcionan una distribución uniforme.

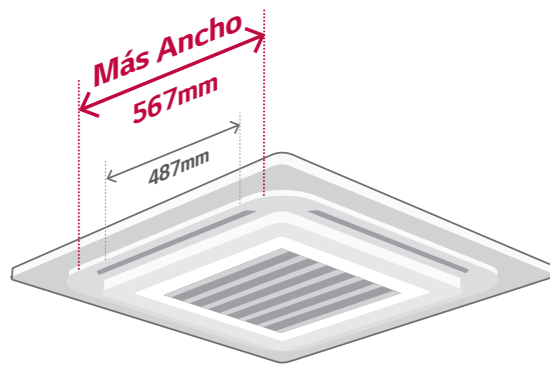

Panel 620 - Diseño Compacto y Elegante

- Nuevo panel de cassette de 4 vías adaptado a una sola pieza, combinando con el techo.
- El tamaño del panel se ajusta a la galleta del plafón.



Fácil Instalación del Panel

El diseño de esquina desmontable facilita el ajuste del esparrago durante la instalación y la verificación de fugas en la tubería de drenaje.

Diseño de Esquina Removible

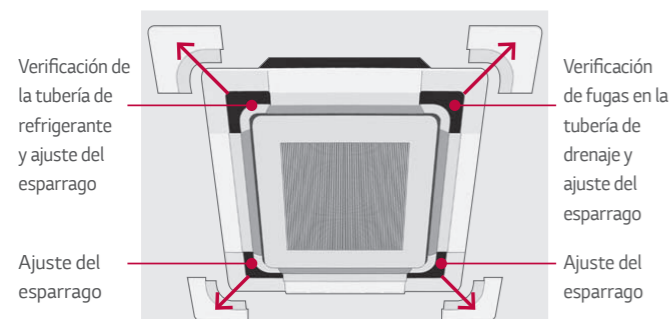

Verificación de fugas en la tubería de drenaje



Ajuste del esparrago

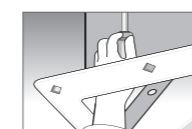

Es fácil instalar el panel al cuerpo del equipo gracias al diseño de botón.

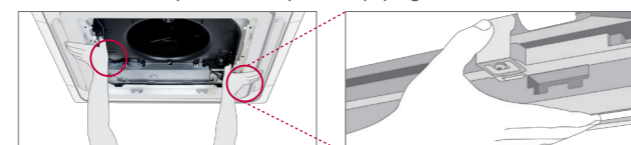

CAPACIDAD (KW)		2.6	3.5	5.3	7.0
Cassette 4 Vías		AMNW09GTRA1	AMNW12GTRA1	AMNW18GTQA1	AMNW24GTPA1

UNIDAD		AMNW09GTRA1	AMNW12GTRA1	AMNW18GTQA1	AMNW24GTPA1
Capacidad	Enfriamiento / Calefacción Nom kW	2.6 / 2.9	3.5 / 3.9	5.3 / 5.8	6.7 / 7.5
Potencia de Entrada	Nom W	20	20	20	20
Corriente	Nom A	0.4	0.4	0.4	0.6
Suministro de Potencia	Ø, V, Hz	1, 220 - 240, 50/60	1, 220 - 240, 50/60	1, 220 - 240, 50/60	1, 220 - 240, 50/60
Flujo de Aire	A / M / B m³/min	8.5 / 7.0 / 6.0	9.5 / 8.0 / 7.0	13.0 / 12.0 / 11.0	17.0 / 15.0 / 13.0
Nivel de Ruido	Enfriamiento A / M / B dB(A)	36 / 33 / 30	38 / 35 / 32	41 / 39 / 36	38 / 36 / 34
Potencia Sonora	Enfriamiento Máx dB(A)	48	51	55	57
Rango de Deshumidificación	ℓ/h	1.4	1.7	2.1	2.4
Dimensiones	Cuerpo A x L x P mm	570 x 214 x 570	570 x 214 x 570	570 x 256 x 570	840 x 204 x 840
Peso	Cuerpo kg	14.0	14.0	15.5	20.5
Conexiones de Tubería	Líquido mm (pulg)	Ø 6.35 (1/4)	Ø 6.35 (1/4)	Ø 6.35 (1/4)	Ø 6.35 (1/4)
	Gas mm (pulg)	Ø 9.52 (3/8)	Ø 9.52 (3/8)	Ø 12.7 (1/2)	Ø 12.7 (1/2)
Panel Decorativo	Modelo		PT-UQC		PT-UMC1
	Color		Morning Fog		Morning Fog
	Dimensiones A x L x P mm		700 x 22 x 700		950 x 25 x 950
	Peso kg		3.0		5.0

Nota : 1. Las capacidades se basan en las siguientes condiciones.
 Enfriamiento : - Temperatura interior 27°C (80.6°F) BS / 19°C (66.2°F) BH - Temperatura exterior 35°C (95°F) DB / 24°C (75.2°F) BH
 Calefacción : - Temperatura interior 20°C (68°F) BS / 15°C (59°F) BH - Temperatura exterior 7°C (44.6°F) DB / 6°C (42.8°F) BH
 Longitud de tubería : - Longitud de tubería de interconexión 7.5m - Nivel de diferencia cero
 2. Definición de las condiciones nominales de potencia de entrada - Rendimiento probado bajo EN14511.
 3. Debido a nuestra política de innovación, algunas especificaciones pueden cambiar sin notificación.
 4. Este producto contiene gases fluorados de efecto invernadero.

FAN & COIL

Control E.S.P. (Presión Estática Externa)

La función de control E.S.P. controla fácilmente el volumen de aire con el control remoto. El motor BLDC puede controlar la velocidad del ventilador y el volumen de aire independientemente de la presión estática externa. No se necesitan accesorios adicionales para controlar el flujo de aire.

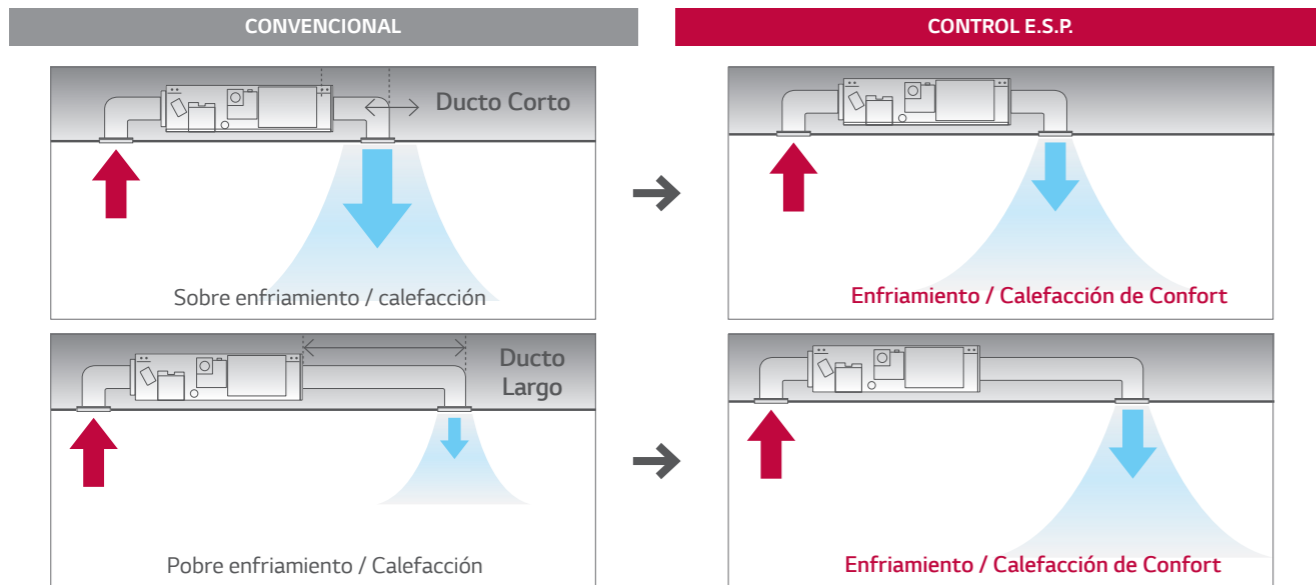

Servicio y Mantenimiento Sencillos

Los usuarios no necesitan abrir todo el panel para el mantenimiento, ya que el panel está dividido en uno para el intercambiador de calor y otro para el ventilador/motor. Separe y coloque fácilmente el filtro incluso en un espacio limitado.

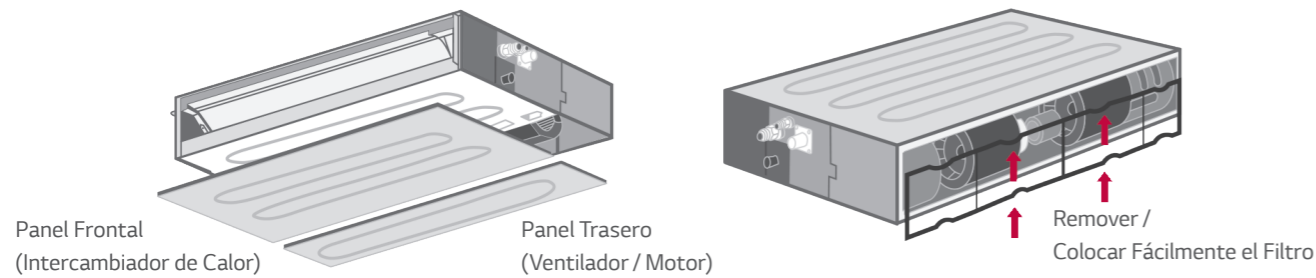

Instalación Flexible

El nuevo Fan & Coil de baja estática permite la entrada de aire en la parte trasera o inferior bajo las condiciones de instalación.

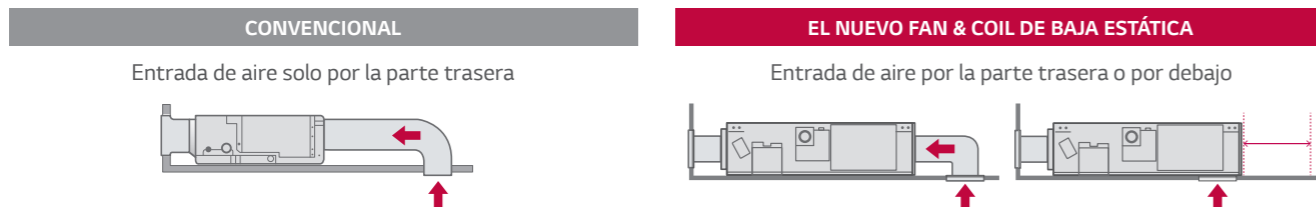

CAPACIDAD (kW)		2.6	3.5	5.3	7.0
FAN & COIL		AMNW09GL1A2	AMNW12GL2A2	AMNW18GL2A2	MNW24GL3A2
		-	-	AMNW18GM1A0	AMNW24GM1A0

UNIDAD		AMNW09GL1A2	AMNW12GL2A2	AMNW18GL2A2	AMNW24GL3A2
Capacidad	Enfriamiento / Calefacción Nom kW	2.6 / 2.9	3.5 / 3.9	5.3 / 5.8	7.0 / 7.7
Potencia de Entrada	Min / Máx W	40 / 60	80 / 100	100 / 140	110 / 160
Corriente	Nom A	0.4	0.8	0.8	1.0
Suministro de Potencia	Ø, V, Hz	1, 220 - 240, 50/60	1, 220 - 240, 50/60	1, 220 - 240, 50/60	1, 220 - 240, 50/60
Flujo de Aire	A / M / B m³/min	9.0 / 7.0 / 5.5	10.0 / 8.5 / 7.0	15.0 / 12.5 / 10.0	20.0 / 16.0 / 12.0
Nivel de Ruido	Enfriamiento A / M / B dB(A)	30 / 26 / 23	31 / 28 / 27	36 / 34 / 31	39 / 35 / 32
Potencia Sonora	Enfriamiento Máx dB(A)	49	52	54	58
Rango de Deshumidificación	l/h	1.1	1.2	1.7	2.2
Dimensiones	Cuerpo A x L x P mm	700 x 190 x 700	900 x 190 x 700	900 x 190 x 700	1,100 x 190 x 700
Peso	Cuerpo kg	17.5	23.0	23.0	27.0
Conexiones de Tubería	Líquido mm (pulg)	Ø 6.35 (1/4)	Ø 6.35 (1/4)	Ø 6.35 (1/4)	Ø 6.35 (3/8)
	Gas mm (pulg)	Ø 9.52 (3/8)	Ø 9.52 (3/8)	Ø 12.7 (1/2)	Ø 12.7 (5/8)
Presión Estática Externa (ESP)	Min / Máx mmAq (Pa)	0 - 5 (0 - 49)	0 - 5 (0 - 49)	0 - 5 (0 - 49)	0 - 5 (0 - 49)

UNIDAD		AMNW18GM1A0	AMNW24GM1A0
Capacidad	Enfriamiento / Calefacción Nom kW	5.3 / 5.8	7.0 / 7.7
Potencia de Entrada	Min / Máx W	90 / 160	100 / 180
Corriente	Nom A	0.9	1.0
Suministro de Potencia	Ø, V, Hz	1, 220 - 240, 50/60	1, 220 - 240, 50/60
Flujo de Aire	A / M / B m³/min	16.5 / 14.5 / 13.0	18.0 / 16.5 / 14.5
Nivel de Ruido	Enfriamiento A / M / B dB(A)	34 / 32 / 30	35 / 34 / 32
Potencia Sonora	Enfriamiento Máx dB(A)	59	60
Rango de Deshumidificación	l/h	2.0	2.5
Dimensiones	Cuerpo A x L x P mm	900 x 270 x 700	900 x 270 x 700
Peso	Cuerpo kg	23.8	24.2
Conexiones de Tubería	Líquido mm (pulg)	Ø 6.35 (1/4)	Ø 6.35 (1/4)
	Gas mm (pulg)	Ø 12.7 (1/2)	Ø 12.7 (1/2)
Presión Estática Externa (ESP)	Min / Máx mmAq (Pa)	2.0 - 15 (20 - 147)	2.0 - 15 (20 - 147)

Nota : 1. Las capacidades se basan en las siguientes condiciones.
 Enfriamiento : - Temperatura interior 27°C (80.6°F) BS / 19°C (66.2°F) BH - Temperatura exterior 35°C (95°F) DB / 24°C (75.2°F) BH
 Calefacción : - Temperatura interior 20°C (68°F) BS / 15°C (59°F) BH - Temperatura exterior 7°C (44.6°F) DB / 6°C (42.8°F) BH
 Longitud de tubería : - Longitud de tubería de interconexión 7.5m - Nivel de diferencia cero
 2. Definición de las condiciones nominales de potencia de entrada - Rendimiento probado bajo EN14511.
 3. Debido a nuestra política de innovación, algunas especificaciones pueden cambiar sin notificación.
 4. Este producto contiene gases fluorados de efecto invernadero.

SOLUCIÓN DE CONTROL INDIVIDUAL

Controle los equipos de aire acondicionado LG mediante el uso de dispositivos inteligentes con base en Android o iOS.

LG Wi-Fi Modem

• PWFMD200



• Características

- Acceda al equipo LG en cualquier momento y desde cualquier lugar con dispositivo equipado con Wi-Fi.
- La aplicación de control de electrodomésticos exclusiva de LG (ThinQ) está disponible.
- Operación simple para varias funciones.
 - Encendido / Apagado
 - Modo de Operación
 - Temperatura Actual / Establecer
 - Velocidad del Ventilador
 - Control de Aletas ²⁾
 - Reserva (Suspensión, Encendido / Apagado Semanal)
 - Monitoreo de Energía ¹⁾
 - Gestión de Filtros
 - Verificación de Errores



MODELO	PWFMD200
Dimensiones (mm)	48 x 68 x 14
Productos Conectables	Multi V Unidad Interior ³⁾
Tipo de Conexión	Unidad Interior 1:1
Frecuencia	2.4 GHz
Wireless Standards	IEEE 802.11b/g/n
Mobile Aplicación	LG ThinQ (Android v4.1(Jellybean) o mayor; iPhone iOS 9.0 o mayo)
Extension de Cable Opcional	PWYREW000 (Extensión 10m)

※ La funcionalidad puede ser diferente según cada modelo de UI.
 ※ La interfaz de usuario de la aplicación se revisará para mejorar su diseño y contenido.
 ※ La aplicación está optimizada para el uso de teléfonos inteligentes, por lo que puede no funcionar bien con tabletas.
 1) Se requiere el controlador centralizado LG y la instalación PDI para esta función.
 2) El control de aletas puede no ser posible según el tipo de unidad interior.
 3) Para la compatibilidad con la unidad interior, comuníquese con la oficina regional.

• Visión General

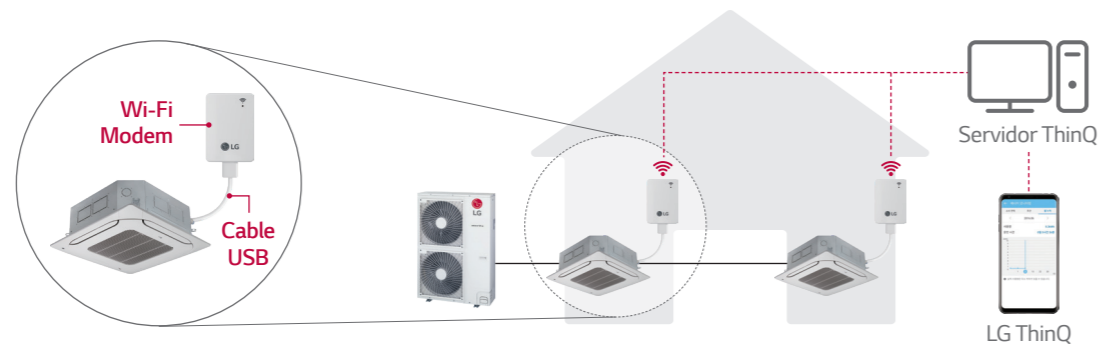

※ Busque "LG ThinQ" en Google o en la tienda de aplicaciones y luego descargue la aplicación.
 ※ El servicio de Internet con conexión Wi-Fi debe estar disponible.

Control Remoto Inalámbrico

• PWLSSB21H



• Características

MODELO	PWLSSB21H
On/Off	●
Control de Ventilador	●
Ajuste de Temperatura	●
Cambio de Modo	Enfriamiento / Calefacción / Auto / Deshumidificación / Ventilador
Modo Adicional	Purificación de Plasma / Enfriamiento que Ahorra Energía / Limpieza Robot / Deshumidificación Automática
Oscilación Automática	●
Control de Aleta	●
Horarios	Sleep / On / Off
Temperatura Interior	●
Modo Nocturno	Máx. 7 horas
Dimensiones (mm)	51.4 x 153 x 26

SOLUCIÓN DE CONTROL INDIVIDUAL

Pantalla a color de 4.3 pulgadas con un diseño moderno.

Control Remoto Estándar III Alámbrico

• PREMTB100 (Blanco)



• Características

MODELO	PREMTB100 / PREMTBB10
On/Off	●
Control de Ventilador	●
Ajuste de Temperatura	●
Cambio de Modo	Enfriamiento / Calefacción / Auto / Deshumidificación / Ventilador
Modo Adicional	Purificación de Plasma / Enfriamiento que Ahorra Energía / Limpieza Robot / Calefacción / Enfriamiento de Confort
Oscilación Automática	●
Control de Aleta	●
Control E.S.P. (Presión Estática Externa)	●
Horarios	Simple / Nocturno / Temporizador de Encendido - Apagado / Semanal / Anual / Vacaciones
Hora	●
Falla Eléctrica	●
Bloqueo	Todo / On Off / Modo / Temperatura
Filtro	● (Tiempo Restante + Alarma)
Administración de Energía	Verifique el Uso de Energía * / Verifique el Tiempo de Operación / Configuración del Objetivo (Energía, Tiempo de Operación) / Límite de Tiempo de Operación / Alarma Emergente / Inicialización de Datos
Estatus de Operación	●
Temperatura Interior	●
Humedad	●
Pantalla	LCD TFT en Color de 4, 3 Pulgadas (480 x 272)
Dimensiones (mm)	120 x 120 x 16
Salvapantallas	●
Ausencia	2 Set Points

* Se requiere la instalación del controlador centralizado LG (Disponible en AC Ez Touch o modelo superior) con instalación PDI (PQNUD1S40 / PPWRDB000) para esta función.

Una forma sencilla de controlar los sistemas de oficina u hotel en un diseño compacto.

Control Remoto Simple Alámbrico

• Simple / Simple para Hotel

Simple PQRVCVLOQW (Blanco) / PQRCHCA0QW (Blanco)



Simple



Simple para Hotel

• Características

MODELO	PQRVCVLOQW / PQRVCVLOQ	PQRCHCA0QW / PQRCHCA0Q
On/Off	●	●
Control de Ventilador	●	●
Ajuste de Temperatura	●	●
Cambio de Modo	Enfriamiento / Calefacción / Auto Deshumidificación / Ventilador	Solo por Control Central
Oscilación Automática	●	-
Control de Aleta	●	-
Control E.S.P. (Presión Estática Externa)	●	●
Falla Eléctrica	●	-
Bloqueo Infantil	●	●
Temperatura Interior	●	●
Compatibilidad Receptor de Control Remoto *	●*	●*
Dimensiones (mm)	70 x 121 x 16	70 x 121 x 16
Luz de Fondo	●	●

* Para Unidades F&C

1) La unidad interior debe tener funciones solicitadas por el control.

SOLUCIÓN DE CONTROL INDIVIDUAL

Proporciona un control sencillo de una o un grupo de unidades interiores con varias funciones.

Control Remoto Estándar II Alámbrico

• ESTÁNDAR II

PREMTB001 (Blanco) / PREMTBB01 (Negro)



• Características ¹⁾

MODELO	PREMTB001 / PREMTBB01
On/Off	●
Control de Ventilador	●
Ajuste de Temperatura	●
Cambio de Modo	Enfriamiento / Calefacción / Auto / Deshumidificación / Ventilador
Modo Adicional	Purificación de Plasma / Enfriamiento que Ahorra Energía / Limpieza robot / Calefacción / Humidificación
Oscilación Automática	●
Control de Aleta	●
Control E.S.P. (Presión Estática Externa)	●
Horarios	Simple / Nocturno / Temporizador de Encendido - Apagado / Semanal / Vacaciones
Hora	●
Falla Eléctrica	●
Bloqueo Infantil	●
Filtro	● (Tiempo Restante + Alarma)
Estatus de Operación	●
Temperatura Interior	●
Compatibilidad Receptor de Control Remoto	●*
Dimensiones (mm)	120 x 121 x 16
Luz de Fondo	●
Control con 2 Set Points	●**
Información del Modelo	●

* Para equipo F&C

** Se requiere la instalación del controlador centralizado LG (Disponible en AC Ez Touch o modelo superior) con instalación PDI (PQNUD1S40 / PPWRDB000) para esta función.

¹⁾ La unidad interior debe tener funciones solicitadas por el controlador.

Pantalla táctil completa de 5 pulgadas con un diseño premium.

Control Remoto Premium Alámbrico

• PREMTA000 ¹⁾

¹⁾ Inglés / Portugués / Español / Francés



• Características ²⁾

Autogestión para Ahorro de Energía

- Tiempo límite de operación / monitoreo de consumo de energía
- Seguimiento de tendencias semanal / mensual / anual
- Alarma de alerta de objetivo
- Ajuste del rango de temperatura

Programación Mejorada

- Temporizador / Diario / Semanal / Anual / Vacacional

Control con 2 Set Points ³⁾

Diseñado para la Comodidad del Usuario

- Interfaz gráfica de usuario intuitiva / Totalmente táctil
- Modo simple de pantalla principal / Vibración táctil

MODELO	PREMTA000 / PREMTA000A / PREMTA000B
On/Off	●
Control de Ventilador	●
Ajuste de Temperatura	●
Cambio de Modo	Enfriamiento / Calefacción / Auto / Deshumidificación / Ventilador
Modo Adicional *	Purificación de Plasma / Enfriamiento que Ahorra Energía / Limpieza Robot / Calefacción / Humidificación
Oscilación Automática	●
Control de Aleta	●
Control E.S.P. (Presión Estática Externa) **	●
Horarios	Simple / Nocturno / Temporizador de Encendido - Apagado / Semanal / Vacaciones
Hora	●
Falla Eléctrica	●
Bloqueo Infantil	●
Filtro	● (Tiempo Restante + Alarma)
Administración Energética	Verifique el Uso de Energía *** / Verifique el Tiempo de Operación / Configuración del Objetivo (Energía, Tiempo de Operación) / Límite de Tiempo de Operación / Alarma Emergente / Inicialización de Datos
Estatus de Operación	●
Temperatura Interior	●
Compatibilidad Receptor de Control Remoto	●****
Display	LCD TFT en Color de 5 Pulgadas (480 x 272)
Dimensiones (mm)	137 x 121 x 16.5
Luz de Fondo para Salvapantallas	●
Ausencia	2 Set Points Control

* Puede no estar indicado u operado en el producto parcial.

** Esta función está disponible para ciertos tipos de unidades interiores.

*** El controlador centralizado LG (Disponible en AC Ez Touch o modelo superior) con instalación PDI (PQNUD1S40 / PPWRDB000) es necesario para esta función.

**** Para F&C

²⁾ La unidad interior debe tener funciones solicitadas por el controlador.

³⁾ El control de 2 puntos de ajuste funciona normalmente con MULT V Heat Recovery y Single Split Heat Pump. Pero en el caso de la bomba de calor MULTI V, es posible que no funcione correctamente.

MULTI ESTÁNDAR

SOLUCIÓN RESIDENCIAL AVANZADA (2EN1/ 3EN1)



MULTI ESTÁNDAR

UNIDADES INTERIORES CARACTERÍSTICAS PRINCIPALES

¿Por qué LG Multi Estándar?

• Solución Perfecta para Habitaciones Múltiples

✓ Agregando Valor a la Apariencia del Hogar

No permita que la unidad exterior dañe la apariencia de su hogar. El equipo Multi Estándar LG puede hacer que el exterior de su hogar esté ordenado y limpio con solo una unidad exterior.



✓ Verificación

La seguridad del producto se enfatiza al ofrecer una garantía de 10 años en el compresor para tranquilizar a los clientes sobre la durabilidad del producto.

- ※ Prueba de confiabilidad acelerada a largo plazo El método de prueba único de LG con condiciones de funcionamiento adversas para asegurar la vida útil del producto para probar y determinar el ciclo de vida del producto en un corto período de tiempo, acelerando la operación.
- ※ Prueba marginal alta Método de prueba para asegurar la durabilidad en varias condiciones adversas que pueden ocurrir en el campo al realizar una prueba de confiabilidad al compresor contra presiones y temperaturas más altas que las condiciones de diseño.
- ※ Verificación obtenida de TUV Rheinland para un ciclo de vida del producto de 10 años.



OPERACIÓN	MODELO EXTERIOR	COMBINACION (kBtu/h)			TOTAL
		UNIDAD A	UNIDAD B	UNIDAD C	
2 Unidades	A2UQ18GFAB	9	9	-	18
		9	12	-	21
	A3UQ24GFAB	12	12	-	24
		9	18	-	27
		12	18	-	30
		12	24	-	36
3 Unidades	A3UQ24GFAB	9	9	9	27
		9	9	12	30
	A3UQ34GFAB	9	9	18	36
		9	12	18	39
		9	9	24	42
		12	12	18	42

UNIDADES INTERIORES CARACTERÍSTICAS PRINCIPALES

Filtro de Doble Protección

• ¿Qué es el Filtro de Doble Protección?

El filtro de doble protección, diseñado para capturar partículas de polvo de más de 10 µm de tamaño, es la primera línea de defensa contra partículas más finas.



• Beneficio Adicional

El filtro de doble protección, diseñado para capturar partículas de polvo de más de 10 µm de tamaño, es la primera línea de defensa contra partículas más finas.

Fácil de Abrir

La tapa simple de superficie completa es desmontable para facilitar la limpieza del equipo de aire acondicionado.



Fácil de Limpiar

El filtro está diseñado para un fácil manejo y una limpieza rápida, lo que alarga su vida útil.



Auto Limpieza

• Problema Principal

La causa principal del olor en los equipo de aire acondicionado es el moho y las bacterias que crecen en el intercambiador de calor. Estos gérmenes pueden propagarse cuando el intercambiador de calor está mojado.

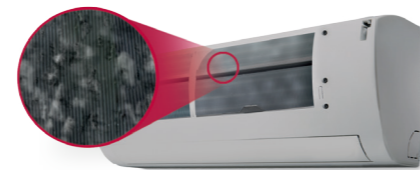

• Beneficios

Elimina Partículas Nocivas

La limpieza automática proporciona aire limpio al evitar las bacterias, el moho y los olores que de otro modo se pueden acumular en una unidad interior.



Prevención de Bacterias



Eliminación de Olor

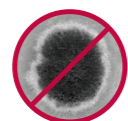

Eliminación de Moho



Jet Cool

• Como Funciona

Un clic "Modo Jet"

Reduce la temperatura del aire de salida a 18°C durante 30 minutos con solo un clic.

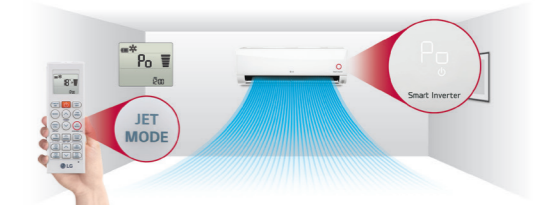

• Rendimiento Más Potente

Al reducir el segundo vórtice, disminuye el flujo de aire a la salida. Al aumentar el tamaño del ventilador el flujo de aire aumenta a 460 CFM.

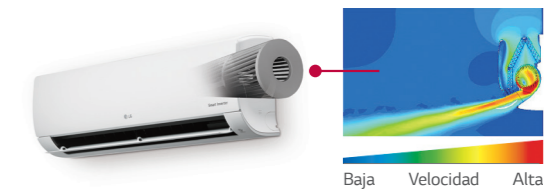

Aire de Confort

• Concepto

Tener el aire acondicionado encendido mientras está dormido puede bajar la temperatura corporal o causar molestias, especialmente si el aire que sale está dirigido directamente sobre los ocupantes de la habitación. Comfort Air ajusta el ángulo de la paleta para evitar esto, proporcionando la máxima comodidad para dormir.

• ¿Cómo Funciona?

Aletas de Confort

Esta opción coloca convenientemente las aletas del equipo en una posición predeterminada para que el aire de salida se aleje de los ocupantes de una habitación.

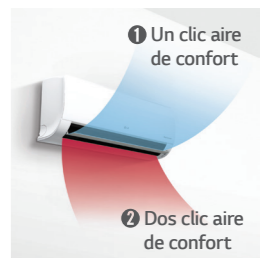

Instalación Rápida y Fácil

• Concepto

Al reducir la mano de obra y el tiempo necesarios para la instalación, ahora es posible instalar más unidades en menos tiempo.

• ¿Cómo Funciona?

Aletas de Confort

Esta opción coloca convenientemente las aletas del equipo en una posición predeterminada para que el aire de salida se aleje de los ocupantes de una habitación.

- 1 Una caja de embalaje simple
- 2 Mejora de la placa de instalación
- 3 Clip de soporte de instalación
- 4 Espacios para los tubos más anchos
- 5 Cubierta inferior desmontable
- 6 Botón rápido para ejecutar pruebas



CARACTERÍSTICAS PRINCIPALES UNIDADES EXTERIORES

Compresor Rotativo Twin Inverter

Se han mejorado partes del Compresor Rotativo Twin Inverter para permitir una vida útil más larga.

- 1 Optimización de Flujo
- 2 Recibidor
- 3 Revestimiento Superficial
- 4 Motor de Bobinado Concentrador



- 5 Rotores Rotativos TWIN

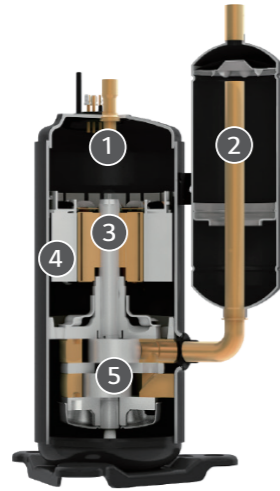

Control de Corriente Pico

La función de control de pico de corriente evita que el aire acondicionado funcione al máximo nivel mientras mantiene la configuración actual del sistema, para reducir el consumo de energía. Esta función puede ayudar a reducir los costos de energía durante los períodos pico de uso de energía cuando la tarifa de energía es mucho más alta.

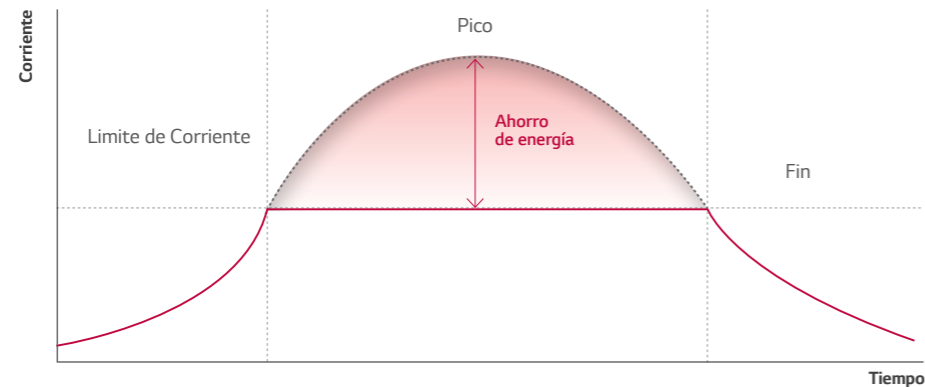

Respuesta Rápida

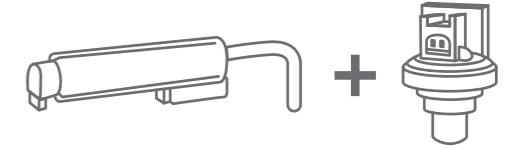
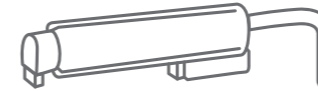

CONVENCIONAL

- Paso 1** Detección de la temperatura actual del refrigerante, temperatura interior y exterior.
- Paso 2 Presion Estimada**
Encontrar la presión objetivo registrada para operar el compresor, en base a los datos de temperatura correspondientes.

Es más probable que este algoritmo se vea afectado por el cambio de temperatura y toma más tiempo calcular el rango de funcionamiento adecuado del compresor hasta el punto objetivo.

LG INVERTER

- Paso 1** Detección simultánea de presión y temperatura del refrigerante para asegurar que el compresor esté listo para la operación de enfriamiento objetivo.

Esto asegura alcanzar el punto de rendimiento objetivo sin dejar de mantener una operación confiable.

LG MV

• ¿Qué es LG MV de LG?

Al conectar el modulo LG MV, puede verificar el estado de su aire acondicionado y diagnosticar problemas desde su teléfono inteligente.

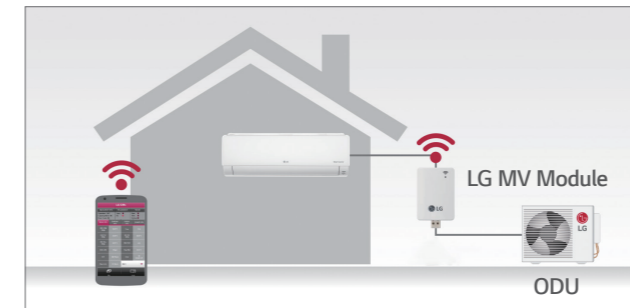

• ¿Cómo Funciona?

- LG MV Aplicación LG MV**
- 1. Use el modulo LG MV para conectar un teléfono inteligente a un aire acondicionado.
- 2. Monitoree y diagnostique problemas en tiempo real usando la aplicación LG MV.

• ¿Cómo Funciona?

- Monitoreo Fácil**
Diagnostique problemas en cualquier momento y en cualquier lugar con un chip SIM.
- Fácil Diagnóstico y Respuesta Rápida**
Monitoree fácilmente UE / UI y diagnostique problemas. Guardar y revisar datos de diagnóstico.

MULTI ESTÁNDAR

CARACTERÍSTICAS PRINCIPALES



• Estándar

UNIDAD INTERIOR			AMNQ09GSJAA	AMNQ12GSJAA	AMNQ18GSKAA	AMNQ24GSKAA
Suministro de Potencia	Ø, V, Hz		1, 220 - 240, 50/60	1, 220 - 240, 50/60	1, 220 - 240, 50/60	1, 220 - 240, 50/60
			1, 220, 60	1, 220, 60	1, 220, 60	1, 220, 60
Capacidad	Enfriamiento	kW	2.5	3.5	5.0	6.6
	Calefacción	kW	3.2	3.8	5.8	7.5
Potencia de Entrada	W x No.		30	30	60	60
Corriente	A		0.20	0.20	0.40	0.40
Color	-		Munsell 7.5BG 10/2 (RAL 9016)			
Dimensiones	Cuerpo	A x L x P mm	837 x 308 x 189	837 x 308 x 189	998 x 345 x 210	998 x 345 x 210
		A x L x P Pulg	"32-15/16 x 12-1/8 x 7-7/16"	"32-15/16 x 12-1/8 x 7-7/16"	"39-9/32 x 13-19/32 x 8-9/32"	"39-9/32 x 13-19/32 x 8-9/32"
	Embalaje	A x L x P mm	909 x 383 x 256	909 x 383 x 256	1,080 x 422 x 281	1,080 x 422 x 281
		A x L x P Pulg	"35-25/32 x 15-3/32 x 10-3/32"	"35-25/32 x 15-3/32 x 10-3/32"	"42-17/32 x 16-5/8 x 11-1/16"	"42-17/32 x 16-5/8 x 11-1/16"
Peso	Cuerpo	kg (lbs)	8.5 (18.7)	8.5 (18.7)	11.6 (25.6)	12.5 (27.6)
	Embalaje	kg (lbs)	11.0 (24.3)	11.0 (24.3)	14.6 (32.2)	15.8 (34.8)
Intercambiador de Calor	(Fila x Columna x Aletas por pulgada) x No.	-	(2 x 15 x 21) x 1	(2 x 15 x 21) x 1	(2 x 16 x 20) x 1 + (1 x 8 x 22) x 1	(2 x 16 x 20) x 1 + (1 x 8 x 22) x 1
	Área de Cara	m ² (ft ²)	0.19 (2.05)	0.19 (2.05)	0.28 (3.01)	0.28 (3.01)
Ventilador	Tipo	-	Ventilador de Flujo Cruzado	Ventilador de Flujo Cruzado	Ventilador de Flujo Cruzado	Ventilador de Flujo Cruzado
	Flujo de Aire	A / M / B m ³ /min	9.2 / 7.4 / 5.6	9.6 / 8.1 / 5.6	14.2 / 11.3 / 9.9	15.2 / 12.7 / 10.2
A / M / B ft ³ /min		325 / 261 / 198	339 / 286 / 198	501 / 399 / 350	537 / 448 / 360	
Motor del Ventilador	Tipo	-	BLDC	BLDC	BLDC	BLDC
	Salida	W x No.	30 x 1	30 x 1	60 x 1	60 x 1
Nivel de Ruido	H / M / L dB(A)		36 / 33 / 27	40 / 35 / 27	44 / 38 / 35	46 / 41 / 36
Potencia Sonora	Máx dB(A)		57	57	59	65
Conexiones de Tubería	Líquido	mm (pulg)	Ø 6.35 (1/4)	Ø 6.35 (1/4)	Ø 6.35 (1/4)	Ø 6.35 (1/4)
	Gas	mm (pulg)	Ø 9.52 (3/8)	Ø 9.52 (3/8)	Ø 12.7 (1/2)	Ø 12.7 (1/2)
	Drenaje	UE / UI mm	Ø 21.5 / 16.0	Ø 21.5 / 16.0	Ø 21.5 / 16.0	Ø 21.5 / 16.0
Dispositivos de Seguridad	-		Fusible			
	-		Protector Térmico para Motor de Ventilador			
Metodos de Conexión	-		Flare	Flare	Flare	Flare
Cable de Alimentación y Comunicación (Incluido Tierra)	No. x mm ² (AWG)		4C x 1.0 (18)	4C x 1.0 (18)	4C x 1.0 (18)	4C x 1.0 (18)

- Nota
- Debido a nuestra política de innovación, algunas especificaciones pueden modificarse sin notificación.
 - El tamaño del cable debe cumplir con el código local y nacional aplicable. Y el capítulo "Características eléctricas" debe considerarse para el trabajo y diseño eléctrico. Especialmente el cable de alimentación y el disyuntor deben seleccionarse de acuerdo con eso.
 - Los valores del nivel de ruido se miden en la cámara anecoica. Por lo tanto, estos valores dependen de las condiciones ambientales y los valores son normalmente más altos en la operación real.
 - Las capacidades son capacidades netas y se basan en las siguientes condiciones. Consulte las Especificaciones de la unidad exterior para calcular la capacidad real.
 - Enfriamiento : temperatura interior: 27°C BS / 19°C BH, temperatura exterior: 35°C BS / 24°C BH
 - Calefacción : temperatura interior: 20°C BS / 15°C BH, temperatura exterior: 7°C BS / 6°C BH
 - La tubería interconectada tiene una longitud estándar y la diferencia de elevación (exterior - unidad interior) es cero.

MULTI ESTÁNDAR

UNIDADES EXTERIORES



UNIDAD INTERIOR			A2UQ18GFAB	A3UQ24GFAB	A3UQ34GFAB
Capacidad de Enfriamiento *	kW		5.39	7.33	10.5
	Btu/h		18,400	25,000	36,000
Capacidad de Calefacción *	kW		5.69	7.77	12.
	Btu/h		19,400	26,500	41,400
Potencia de Entrada	Enfriamiento *	kW	1.6	2.19	3.23
	Calefacción *	kW	1.65	2.37	3.69
Suministro de Potencia	Ø, V, Hz		1, 220 - 240, 50/60	1, 220 - 240, 50/60	1, 220 - 240, 50/60
	Ø, V, Hz		1, 220, 60	1, 220, 60	1, 220, 60
Corriente	Enfriamiento *	A	7.5	10.	14.7
	Calefacción *	A	7.6	11.0	16.8
Factor de Potencia	Nominal	-	0.94	0.94	0.96
Cable de Alimentación y Comunicación (Incluido Tierra)	No. x mm ²		3C x 2.5	3C x 2.5	3C x 2.5
Color	-		Gris	Gris	Gris
Dimensiones	A x L x P mm		770 x 545 x 288	870 x 655 x 320	950 x 834 x 330
Peso Neto	kg (lbs)		37.0 (81.6)	45.0 (99.2)	61.0 (134.4)
Peso de Envío	kg (lbs)		40.0 (88.2)	49.0 (108.0)	68.0 (149.9)
Compresor	Tipo	-	Rotatorio	Rotatorio	Rotatorio
	Tipo de Motor	-	BLDC	BLDC	BLDC
Precarga de Refrigerante	g (oz)		1,400 (49.4)	1,700 (60.0)	3,200 (112.9)
Control	-		Valvula de Expansión Electronica	Valvula de Expansión Electronica	Valvula de Expansión Electronica
Longitud de la Tubería sin Carga	m (ft)		20 (65.6)	22.5 (73.8)	37.5 (123.0)
Volumen de Carga Adicional	g/m (oz/ft)		20 (0.22)	20 (0.22)	20 (0.22)
Aceite	Tipo	-	RB68A	RB68A	FVC68D
	Volumen Cargado	cc x No.	400 x	400 x	900 x
Ventilador	Tipo	-	Propela	Propela	Propela
	Flujo de Aire	m ³ /min x No.	28.2 x	50 x	60 x
Motor del Ventilador	Tipo	-	BLDC	BLDC	BLDC
	Salida	W x No.	43 x	85.4 x	124.2 x
Nivel de Ruido	Enfriamiento Nominal	dB(A)	48 x 1	50 x 1	50 x 1
	Calefacción Nominal	dB(A)	5	54	54
Potencia Sonora	Máx dB(A)		63	64	66
Conexiones de Tubería	Líquido	Diámetro Exterior x No. mm (pulg)	Ø 6.35 (1/4) x 2	Ø 6.35 (1/4) x 3	Ø 6.35 (1/4) x 3
	Gas	Diámetro Exterior x No. mm (pulg)	Ø 9.52 (3/8) x 2	Ø 9.52 (3/8) x 3	Ø 9.52 (3/8) x 3
Longitud de Tubería	Tubería Total	Máx m (ft)	30 (98.4)	50 (164.0)	75 (246.1)
	Cada Ramal	Estándar m (ft)	7.5 (24.6)	7.5 (24.6)	7.5 (24.6)
		Máx m (ft)	20 (65.6)	25 (82.0)	25 (82.0)
Diferencia de Altura Máxima	UE / UI Máx m (ft)		15 (49.2)	15 (49.2)	15 (49.2)
	UI / UI Máx m (ft)		7.5 (24.6)	7.5 (24.6)	7.5 (24.6)
Rango de Operación (Temperatura Exterior)	Enfriamiento Min - Máx °C (°F) BS		-10 (14.0) - 48 (118.4)	-10 (14.0) - 48 (118.4)	-10 (14.0) - 48 (118.4)
	Calefacción Min - Máx °C (°F) BH		-18 (-0.4) - 18 (64.4)	-18 (-0.4) - 18 (64.4)	-18 (-0.4) - 18 (64.4)

- Nota
- Debido a nuestra política de innovación, algunas especificaciones pueden modificarse sin notificación.
 - El tamaño del cable debe cumplir con los códigos locales y nacionales aplicables. Y el capítulo "Características eléctricas" debe considerarse para trabajo y diseño. Especialmente el cable de alimentación y el disyuntor deben seleccionarse de acuerdo con eso.
 - El factor de potencia puede variar menos de ±1% según las condiciones de funcionamiento.
 - El nivel de ruido se mide en la condición nominal en las habitaciones anecoicas según la norma ISO 3745. El nivel de potencia sonora en interiores se mide según la condición nominal en las salas de reverberación según la norma ISO 3741. Por lo tanto, estos valores pueden aumentarse debido a las condiciones ambientales durante la operación.
 - El desempeño se basan en las siguientes condiciones :
 - * Enfriamiento : temperatura ambiente interior: 27°C BS / 19°C BH, temperatura ambiente exterior: 35°C BS / 24°C BH
 - * Calefacción : temperatura ambiente interior: 20°C BS / 15°C BH, temperatura ambiente exterior: 7°C BS / 6°C BH
 - La tubería interconectada tiene una longitud estándar y la diferencia de elevación (exterior - unidad interior) es cero.
 - Este producto contiene gases fluorados de efecto invernadero.